

Guia Empresarial **2^a** edição

De fabricantes e especificações técnicas de produtos de cimento



Laboratório de Excelência

A base de construções com qualidade começa por aqui



Em uma pesquisa nacional encomendada pelo Sinaprocim e Sinprocim ao IBOPE, a ABCP foi referenciada com seu Laboratório de Excelência.

Os laboratórios da ABCP formam um grande centro de referência na prestação de serviços à cadeia produtiva da construção civil. Neles mais de 400 tipos de ensaios sobre propriedades mineralógicas, físicas, químicas e mecânicas em insumos, produtos, projetos e sistemas à base de cimento são realizados por profissionais qualificados em equipamentos de alta precisão e última geração.

Garanta a qualidade de seus produtos e a satisfação de seus clientes.

Conte com os serviços dos oito laboratórios da ABCP.

Laboratórios ABCP ao seu dispor

- Argamassas Industrializadas
- Cimento
- Concreto
- Meio Ambiente
- Metrologia
- Mineralogia
- Química
- Solo-Cimento



Reconhecimento

Prêmio Qualidade 2008
Sinaprocim/Sinprocim
Categoria Laboratório de Ensaios
Menção Honrosa

Para mais informações, acesse:
www.abcp.org.br e clique em Serviços técnicos.

 Associação
Brasileira de
Cimento Portland

Selo de Qualidade ABCP para Blocos de Concreto para Alvenaria e Pavimentação. Seu produto merece esse destaque!



Desde que foi lançado, mais de 50 fábricas aderiram ao Programa do Selo de Qualidade da Associação Brasileira de Cimento Portland (ABCP).

COMO FUNCIONA O PROGRAMA

- O fabricante adere ao programa para obter o selo para um produto
- Técnicos inspecionam a fábrica, coletam amostras e realizam ensaios
- Se o processo e as amostras são aprovados, o selo é concedido
- Avaliações periódicas, durante a participação do programa, mantêm o Selo de Qualidade
- Caso o produto não seja aprovado, pode-se conceder apoio técnico para melhoria do processo produtivo
- Os produtos com Selo de Qualidade são divulgados na Internet

Blocos com qualidade comprovada proporcionam:

- redução de desperdícios
- uso otimizado de matéria-prima
- aumento de produtividade
- redução do custo final do produto.

Hoje, o Selo de Qualidade ABCP é referência para empresas, prefeituras e órgãos públicos.



**Não deixe de dar destaque
ao seu produto!**

Solicite um técnico da ABCP.

Informações:



www.blocobrasil.com.br



www.abcp.org.br

0800-0555776 • dcc@abcp.org.br

SUMÁRIO

5 ▶ PALAVRA DO PRESIDENTE

Desenvolvimento Sustentável

6 ▶ HISTÓRIA E BENEFÍCIO

Interesses da Categoria, Conquistas e Serviço aos Associados

12 ▶ GUIA DE EMPRESAS SINAPROCIM

Associados por empresa

46 ▶ GUIA DE PRODUTOS SINAPROCIM

Associados por produtos

69 ▶ ESPECIFICAÇÕES TÉCNICAS

69 Argamassa Industrializada

74 Blocos de Concreto

80 Construção Industrializada

82 Estacas Pré-Fabricadas

83 Fibrocimento

86 Lajes Pré-Fabricadas

89 Postes de Concreto

91 Tubos de Concreto

Palavra do PRESIDENTE



Desenvolvimento sustentável

Além de ocupar posição de destaque na economia brasileira, a cadeia da construção se depara com duas grandes oportunidades de continuar a ser a indutora do desenvolvimento sustentável, com forte conotação social: a prospecção do petróleo nas jazidas do pré-sal e a infraestrutura para a Copa de 2014.

Na construção civil, temos que destacar a importância das indústrias de produtos de cimento, que faturaram R\$ 7,183 bilhões em 2008. Representamos cerca de 8.500 indústrias ativas em todo o país, que geram 130 mil empregos (diretos e indiretos). Os segmentos de Lajes Pré-Fabricadas; Fibrocimento; Argamassas Industrializadas; Blocos de Concreto; Construção Industrializada (pré-fabricados); Postes de Concreto; Tubos de Concreto e Elementos Arquitetônicos são vitais para o nível tecnológico e a produtividade na construção, razão pela qual a qualificação tem sido uma de suas principais metas em 2009.

É por isso tudo que estamos otimistas, mas atentos às necessidades de investimento e de qualificação, a fim de estar à altura de todos estes desafios. Mais uma vez, o segmento da construção está pronto para crescer com o Brasil, apoiando seus principais projetos de desenvolvimento.

José Carlos de Oliveira Lima
Presidente



História e BENEFÍCIO

75 ANOS DE LUTAS E VITÓRIAS

Setenta e cinco anos de história, muitas vezes, se escrevem com iniciativa, superação, criação de novos paradigmas. Essa é a história do Sinprocim, Sindicato das Indústrias de Produtos de Cimento do Estado de São Paulo.

Na verdade, este nome é de 1989, pois em 1934, em sua fundação, era o Sindicato dos Fabricantes de Ladrilhos e Mosáicos de São Paulo. Sete anos depois, em 1941, transformou-se em Sindicato da Indústria de Ladrilhos e Produtos de Cimento do Estado de São Paulo, depois Sinprocim.

A força deste sindicato ultrapassou as fronteiras do estado de São Paulo e, em 1998 nasceu o Sindicato Nacional das Indústrias de Produtos de Cimento – Sinaprocim.

Com o próprio crescimento do número de empresas em atuação neste segmento, e os avanços tecnológicos ocorridos nas diversas atividades da construção civil, a indústria de produtos de cimento assumiu um novo perfil de representatividade no cenário econômico nacional. E, apesar dos problemas enfrentados, cresceu consideravelmente nas duas últimas décadas

INTERESSES DA CATEGORIA

Em primeiro lugar, os interesses da

categoria. Essa é nossa missão, nosso principal objetivo. E, para fomentar o crescimento da indústria dos produtos de cimento e defender os interesses da nossa categoria econômica, junto aos órgãos governamentais, o Sinaprocim / Sinprocim realiza uma série de serviços com o suporte de uma infraestrutura sindical atuante e moderna.

Além da atuação política e econômica, também cuidamos do aspecto social de nossos associados, oferecendo diversos serviços, como convênios com instituições públicas e privadas, além de assessoria jurídica, orientação com relação ao Programa de Prevenção de Riscos Ambientais, inclusão no Guia Sinaprocim, Reuniões e Programas Setoriais de Qualidade e informações relativas às normas técnicas vigentes.

Criamos uma linha direta (Disque - Denúncia), apontando empresas que estejam atuando de maneira irregular ou com produtos fora dos padrões de qualidade estabelecidos; realizamos eventos, visando à divulgação de novas tecnologias e tendências do mercado, com destaque para o Prêmio Qualidade Sinaprocim/Sinprocim, que surgiu em 1996. Essa premiação, já consolidada em nosso setor, é realizada a cada dois anos, e premia os vencedores com o Troféu Vitória. É o reconhecimento e a divulgação do esforço dos fabricantes e mar-

cas envolvidas diretamente com as empresas de produtos de cimento, como fornecedores, usuários e revendedores. O Prêmio Qualidade Sinaprocim / Sinprocim também homenageia personalidades públicas e empresárias que contribuem efetivamente para o desenvolvimento do setor.

CONQUISTAS

Nossa Representação Política dos Sindicatos pode ser medida por nosso significativo papel nas conquistas do setor. Exemplo disso foi a diminuição da carga tributária conseguida no estado de São Paulo. Essa reivindicação reduziu de 18 para 12% a alíquota do ICMS, contribuindo decisivamente para a expansão do setor e, ao mesmo tempo, para o desestímulo à sonegação.

Com representatividade firme e permanente, o Sinaprocim / Sinprocim questionou, por inúmeras vezes, junto ao Governo Federal, conseguiu reduzir para zero a alíquota do IPI para quase todos os produtos de cimento. Recentemente, obtivemos mais uma vitória para o setor de argamassas industrializadas, com a redução da alíquota do IPI, que caiu de 10% para 5% e mais recentemente de 5% para 0%.

REPRESENTAÇÃO POLÍTICA

Definições de políticas que visam

umentar a demanda e desonerar/diminuir tributação da cadeia produtiva da construção. Ex: Redução do ICMS e IPI para os produtos de cimento.

Atua junto aos órgãos governamentais e outras entidades, buscando defender os interesses de sua empresa e do setor como um todo.

Atendimento das macro demandas dos setores para as ações de representatividade. Ex: políticas de mercado, concorrência desleal, produtos em não conformidade e sonegação.

Minha Casa, Minha Vida - O Programa, que viabiliza a construção de 1 milhão de moradias para famílias com renda de até 10 salários mínimos, em parceria com estados, municípios e iniciativa privada, nasceu com as medidas sugeridas de implementação do Planhab durante a 7ª edição do Construbusiness, realizada na Fiesp em 2008.

Substituição Tributária - Coordenação e realização de pesquisa para cálculo da MVA - Margem de Valor Agregado, reunindo os Sindicatos e Entidades da cadeia produtiva da construção, afetadas pelo Regime da ST, com o objetivo de coibir a sonegação, reduzir a informalidade e, ao mesmo tempo, tornar eficiente a fiscalização nos 21 setores que integram a sistemática, quando o pagamento é feito na ponta, pela indústria.

Amianto - Estudo sobre o Papel dos Produtos de Amianto na Cadeia da Construção Civil e seus aspectos relevantes da dimensão econômica da cadeia dos produtos de amianto.

Política Industrial - Conjugação de esforços com outras entidades, para execução de ações com vistas à elevação do patamar competitivo da cadeia produtiva da construção civil, via modernização e redução do déficit habitacional do país.

PAPEL PROTAGONISTA NO DEPARTAMENTO DA INDÚSTRIA DA CONSTRUÇÃO - DECONCIC/FIESP

Em paralelo às atividades do Sinaprocim / Sinprocim, o atual presidente das entidades é também Diretor do Departamento da Indústria da Construção (DECONCIC), constituído no âmbito da Federação das Indústrias do Estado de São Paulo (FIESP), com a missão de promover o desenvolvimento desse macrosetor.

Uma das ações nesse sentido é a realização periódica do Seminário Brasileiro da Indústria da Construção - Construbusiness, que vem contribuindo para uma agenda positiva do setor. Nos dois últimos seminários, o Construbusiness apresentou propostas para a solução dos déficits que o País apresenta nas áreas da habitação de interesse social e saneamento básico, além de oferecer novos modelos para financiamentos imobiliários, desburocratização do acesso ao crédito, para destravar o crescimento da Construção e, sobretudo, visando a melhorar o IDH do nosso País. Por sua representatividade e importância, ganhou status de Congresso.

A UNIÃO DOS ESFORÇOS

O presidente do Sinaprocim / Sinprocim também é um dos coordenadores da União Nacional da

Construção, movimento que congrega mais de 130 entidades do setor, muitas delas de abrangência nacional. Por intermédio da UNC, foi laborado o estudo "A Construção do Desenvolvimento Sustentado". Esse trabalho, realizado em parceria com a Fundação Getúlio Vargas, tem proporcionado sólida base para projetos de grande interesse à cadeia da construção e foi um dos pilares para a criação do Programa de Aceleração do Crescimento (PAC), do Governo Federal.

Como desfecho positivo, todos os projetos propostos e executados, alinhados sempre com a política do Sinaprocim / Sinprocim, vêm contribuindo para o fortalecimento e desenvolvimento das indústrias de produtos de cimento, aplicando assim o real valor do associativismo, e sob esta bandeira, as entidades estão preparadas para as próximas décadas e continuamente estruturando-se para oferecer os melhores serviços aos seus associados e assim cooperando para o crescimento vigoroso do nosso setor.

SERVIÇO AOS ASSOCIADOS

Departamento Jurídico:

Assessoria Jurídica: Com atendimento personalizado e de fácil acesso, o Sinaprocim / Sinprocim disponibiliza às empresas associadas assessoria em diversas áreas do Direito, sendo: tributária, sindical, empresarial e em especial trabalhista: orientando nas questões de contratação, rescisão, pisos salariais, banco de horas, entre outras. O acesso a este serviço pode ser feito por telefone, Internet ou pessoalmente com hora agendada. Anulação de licitações feitas por prefeituras, cu-

jos contratos permitam a utilização de produtos de cimento em desacordo com as Normas Técnicas.

Negociações Trabalhistas: Por ser o legítimo representante da categoria econômica das Indústrias de Produtos de Cimento, o Sinaprocim / Sinprocim negocia com mais de 35 Sindicatos dos Trabalhadores da Construção. Cabe à Comissão de Negociação eleita firmar convenções coletivas, defender coletivamente os interesses dos setores face aos pleitos das entidades dos trabalhadores.

Departamento Técnico:

Assistência Técnica: Departamento de engenharia, com o objetivo de desenvolver projetos voltados para as indústrias de produtos de cimento; Dar assistência no que se refere ao processo de produção e requisitos da qualidade dos produtos de cimento; Visita técnica gratuita às empresas associadas.

Reuniões Setoriais: Reuniões realizadas com as empresas associadas, separadas por segmento, para tratar de assuntos de relevância para o setor.

Normalização: Representação das indústrias de produtos de cimento, na elaboração e revisão das normas técnicas da ABNT.

Programa Brasileiro da Qualidade e Produtividade do Habitat – PBQP-H: O programa implementado pelo Governo Federal (Ministério das Cidades), busca através dos PSQ's (Programas Setoriais da Qualidade) elevar a qualidade dos materiais, combater a não conformidade e estabelecer a isonomia competi-

tiva.

As empresas participantes contam com uma linha especial de financiamento no BNDES – Banco Nacional do Desenvolvimento Econômico e Social, com atrativas taxas de juros e condições de pagamento.

A efetivação desses programas setoriais se faz através de entidades setoriais com atuação nacional representativa. O Sinaprocim e o Sinprocim são os coordenadores de 3 programas setoriais da qualidade: Argamassas Colantes, Lajes Pré-Fabricadas, Blocos de Concreto e Peças de Concreto para Pavimentação.

Ensaio: Acompanhamento e desenvolvimento de ensaios tecnológicos para os produtos de cimento em parceria com o SENAI/SP, ABCP, Instituto Falcão Bauer, entre outros.

Pesquisas: Desenvolvimento de estudos técnicos para contribuição com os trabalhos das comissões de estudos de normas técnicas.

Parcerias: Parcerias com entidades, institutos de pesquisa, laboratórios, objetivando a melhoria da qualidade dos produtos de cimento.

Convênios

Convênios e parcerias, com descontos e benefícios para as empresas associadas. Veja abaixo alguns parceiros:

Posto da Receita Federal

Reduza o seu tempo de atendimento. Orientação e encaminhamento de documentos para melhor atendimento ao empresário do setor industrial, a Fiesp, por meio da sua Central de Serviços, implantou um Posto da Receita Federal, com atendentes es-

pécializados. O intuito é agilizar os procedimentos e auxiliar no esclarecimento de eventuais dúvidas.

Posto Sebrae-SP

Orientação e serviços especializados.

Cursos Variados, Seminários e Palestras

São organizados cursos e palestras com os melhores profissionais, abordando temas de interesse dos empresários.

Certificado de Origem

Certificado de Origem com Descontos Especiais. A Fiesp opera online na certificação de origem, reduzindo, com isso, a burocracia e acelerando o processo de emissão, que é finalizado em até uma hora. Esse documento é exigido para acompanhar os produtos exportados para os países da Aladi, os quais possuem acordos comerciais com o Brasil, dando ao importador o benefício da redução ou isenção do imposto de importação.

SENAI/SP

Objetiva a união de esforços, no sentido de desenvolver cursos. Para o aperfeiçoamento da mão-de-obra do setor e da construção civil.

Biblioteca Jurídica

A Biblioteca Jurídica da Fiesp oferece, informes jurídicos e acervo para consulta de diários oficiais entre outros.

Normas da ABNT

As empresas associadas podem usufruir de 20% de desconto via Sindicato, na aquisição de Normas Técnicas.

Parcerias

Descontos exclusivos para associa-

dos com os parceiros: TAM, Chevrolet, Pro Micro Software NF eletrônica, Nextel, entre outros.

Esses e outros convênios e parcerias estão à sua disposição em nosso site:

www.sinaprocim.org.br

(Menu-Serviço aos Associados)

Divulgação Gratuita

Inclusão dos dados de sua empresa no site do sindicato:

www.sinaprocim.org.br (sistema de busca por empresas ou por produtos).

Inclusão no Guia Empresarial Sinaprocim/Sinprocim, distribuído gratuitamente às construtoras, faculdades, entidades e meio técnico; constituindo-se em um excelente material de consulta.

Divulgação dos associados em Feiras e Seminários do Setor por meio de material promocional cedido pelas empresas.

Acesso à informação

Online e Café com Notícias

Trazendo as principais notícias do setor, com relação à política, economia, mundo, normas técnicas, resoluções, portarias, leis que afetam a empresa e/ou produto, entre outras.

Eventos

Prêmio Qualidade Sinaprocim/Sinprocim

Evento que acontece de dois em dois anos, no qual o sindicato premia as empresas do setor e fornecedores de insumos por meio de renomado instituto de pesquisa e também premia personalidade

pública e empresarial que mais se destacaram na cadeia produtiva da indústria da construção.

Feiras e Seminários Técnicos do Setor da Construção

Participação em feiras e seminários do setor promovendo os produtos e sua qualidade visando demanda de mercado e buscando informações de novas tecnologias entre outros.

Pesquisas e Índice

Índice Sinprocim

Índice de Insumos: Variação de preços dos principais insumos utilizados na fabricação dos produtos de cimento no estado de São Paulo. Para a obtenção deste índice está sendo acompanhado mensalmente a variação dos preços de venda, em forma de índices, para o setor de produtos de cimento dos seguintes insumos: cimento, aço, areia, pedra, pigmentos, aditivos, fibras e celulose, elementos de enchimento e óleo diesel.

Índice de Produtos: Variação de preços de venda dos produtos de cimento fabricado pelos associados do Sinprocim tais como: argamassas, banco de concreto, blocos, estacas, ladrilhos hidráulicos, lajes treliçadas, postes, rejuntamento, telhas pretendidas, telhas onduladas e tubos.

Pesquisa

Importantes informações sobre produtos do setor são disponibilizadas aos associados por meio de pesquisas, de acordo com os acontecimentos econômicos, políticos e sociais da cadeia produtiva da indústria da construção.

Ficha Técnica

Guia Empresarial é uma publicação do Departamento de Comunicação do Sinaprocim / Sinprocim. Nov/2009

Presidente

José Carlos de Oliveira Lima

Diretor Responsável

Carlos Roberto Petrini

Assessoria de Comunicação

Casa da Notícia

Coordenação

Comcorp - Comunicação Corporativa

Colaboradores

Anderson Augusto de Oliveira
Priscilla Poschen Bianco Tartuce
Nathalia Seabra de A. M. da Silva

Endereços e Telefones

Av. Paulista nº 1313 - 10ª - Cj. 1070
Cerqueira César - São Paulo/SP
Cep: 01311-923

Fone: (11) 3149 4040

Fax: (11) 3149 4049

E-mail: sinaprocim@sinaprocim.org.br

Para consultar este Guia Empresarial online acesse :

www.sinaprocim.org.br



DIRETORIAS TRIÊNIO 2007/2010

SINAPROCIM

DIRETORIA

JOSÉ CARLOS DE OLIVEIRA LIMA
CÉSAR LUIZ DE GODOY PEREIRA
ERALDO RIVA CAMPELO
CARLOS ROBERTO PETRINI
CARLOS ALBERTO ORLANDO
PAUL ALAIN WROCLAWSKI
JOÃO BATISTA TIEZZI
ÉLIO ANTONIO MARTINS
CARLOS ALBERTO TAUIL
ANTONIO HAILTON MIRANDA DA COSTA
GIOVANNI VALENTE
NOÉ MARCOS NETO
ROBERTO MELLO PAES LEME

CONSELHO FISCAL

ALBERTO MONTEIRO DA ENCARNAÇÃO JR.
CARLOS RIZKALLAH
SILVIO DE TOLEDO PINHEIRO
WALTER SANDRINI JR.
JOAQUIM ARINO DURAN
RAMON OTERO BARRAL

DELEGADOS

JOSÉ CARLOS DE OLIVEIRA LIMA
CARLOS ROBERTO PETRINI
CÉSAR LUIZ DE GODOY PEREIRA
JOAQUIM ARINO DURAN

SINPROCIM

DIRETORIA

JOSÉ CARLOS DE OLIVEIRA LIMA
ERALDO RIVA CAMPELO
CARLOS ALBERTO ORLANDO
CÉSAR LUIZ DE GODOY PEREIRA
PAUL ALAIN WROCLAWSKI
CARLOS ROBERTO PETRINI
JOÃO BATISTA TIEZZI
ÉLIO ANTONIO MARTINS
SILVIO DE TOLEDO PINHEIRO
CARLOS ALBERTO TAUIL
GIOVANNI VALENTE
JOAQUIM ARINO DURAN

CONSELHO FISCAL

ALBERTO MONTEIRO DA ENCARNAÇÃO JR.
CARLOS RIZKALLAH
NOÉ MARCOS NETO
CARLOS RINALDI DE OLIVEIRA LIMA
RAMON OTERO BARRAL
WALTER SANDRINI JR.

DELEGADOS JUNTO À FIESP

JOSÉ CARLOS DE OLIVEIRA LIMA
CARLOS ROBERTO PETRINI
CÉSAR LUIZ DE GODOY PEREIRA

Para saber mais ligue 0800 17 11 12 ou acesse www.sinaprocim.org.br

*Defender a sua empresa é a nossa missão.
Promovendo o seu crescimento e visibilidade, associe-se ao Sinaprocim/Sinprocim!*



Holcim Ultra Forte.
Força. Desempenho. Resistência.
Não se contente com menos.

www.holcim.com.br

Líder mundial em cimentos.



Guia de Empresas

SINAPROCIM/SINPROCIM

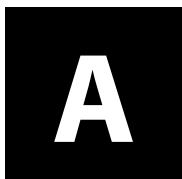

3 R ARTFS. CONCR. LTDA

RUA ADOLFO GOLL, 280
COLÔNIA PARAÍSO -12236-840
SÃO JOSÉ DOS CAMPOS-SP
012-3931-8026
3rtubos@3rtubos.com.br
www.3rtubos.com.br

PRODUTOS:

BANCOS PARA JARDIM;
BLOCOS, CANALETAS DE
CONCRETO; GUIAS CHAPÉU;
GUIAS RETAS; TUBOS DE
CONCRETO ARMADO;
TUBOS DE CONCRETO SIMPLES.

A D ARTFS. CIM. DE PIRACAIÁ LTDA

RUA JOÃO DE MORÃES GOES, 135
CENTRO-12970-000
PIRACAIÁ-SP
011-4036-8028
adtubos@superig.com.br
www.adtubos.darcy.com.br

PRODUTOS:

ABRIGOS D'ÁGUA; BLOCOS DE
CONCRETO; BLOQUETES; GUIAS,
MOURÕES; PEÇAS DE CONCRETO
PARA PAVIMENTAÇÃO
(ARTICULADO); TAMPAS PARA
FOSSAS E POÇOS; TUBOS DE
CONCRETO PARA ÁGUAS PLUVIAIS
SIMPLES; TUBOS DE CONCRETO
PARA POÇO.

A D IND. DE BLOCOS LTDA ME

ESTRADA FELIPINHO, 51
CAMPESTRE-06900-000
EMBU GUAÇU-SP
011-4661-3933

PRODUTOS:

BLOCOS DE CONCRETO.

A J PAES E CIA LTDA

RUA TUFIK MEREB, 100
JD. PIRITUBA-02985-000
SÃO PAULO-SP
011-3985-3030
ajpaes@ajpaes.com.br
www.ajpaes.com.br

PRODUTOS:

ADUELAS EM CONCRETO ARMADO
PRÉ-FABRICADO; ANÉIS DE
CONCRETO PRÉ-MOLDADO;
CAIXA DE INSPEÇÃO; CAIXA DE
PASSAGEM; COLUNAS / PILARES;
FILTROS ANAERÓBICOS E
SUMIDOUROS; FOSSAS SÉPTICAS;
GUIAS; POSTES PARA REDE DE
ENTRADA DOMICILIAR; TAMPAS
PARA FOSSAS E POÇOS; TANQUES;
TORRES D'ÁGUA; TUBOS DE
CONCRETO DRENO; TUBOS DE
CONCRETO PARA ÁGUAS PLUVIAIS
ARMADO; TUBOS DE CONCRETO
PARA ÁGUAS PLUVIAIS SIMPLES;
TUBOS DE CONCRETO PARA
ESGOTO ARMADO; TUBOS DE
CONCRETO PARA POÇO; TUBOS DE
CONCRETO PARA POÇO DE VISITA.

A T F MATERIAS DE CONSTRUÇÃO LTDA EPP

RUA JACY STEVAUX VILLAÇA, 1-30
JD. CONTORNO-17047-250
BAURU-SP
014-3203-4486
argazulp@uol.com.br
www.argazulp.com.br

PRODUTOS:

ARGAMASSA COLANTE PARA
ASSENTAMENTO E REVESTIMENTO.

ABCCO REJUNTABRÁS IND. COM. LTDA

ESTRADA DO UNA, 300
BAIRRO DO UNA-08599-650
ITAQUAQUECETUBA-SP
011-4645-1366
comercial@rejuntabras.com.br
www.rejuntabras.com.br

PRODUTOS:

ARGAMASSA COLANTE;
ARGAMASSA PARA
ASSENTAMENTO E REVESTIMENTO;
ARGAMASSAS PARA
REJUNTAMENTO.

ACA IND. COM. E CONSTRUÇÃO LTDA

ROD. PRESIDENTE DUTRA,
KM 194,5 - CX POSTAL 207
CACHOEIRA-07500-000
STA. ISABEL-SP
011-4654-1188
acatubos@acatubos.com.br
www.acatubos.com.br

PRODUTOS:

ADUELAS DE CONCRETO; ANÉIS DE
CONCRETO; CANALETAS; GALERIAS

DE CONCRETO; GUIAS;
TUBOS DE CONCRETO DRENO;
TUBOS DE CONCRETO PARA
ÁGUAS PLUVIAIS ARMADO;
TUBOS DE CONCRETO PARA
ESGOTO SIMPLES.

**ACOPREMO ARTFS. CONCR. PREMOLD.
LTDA**

AV. D. PEDRO I, 436
JD. GUANCIALI-13230-070
CAMPO LIMPO PAULISTA-SP
011-4039-2002
contato@acopremo.com.br
www.acopremo.com.br

PRODUTOS:

CERCAS; DIVISÓRIAS; MOURÕES;
MUROS PRÉ-FABRICADOS; TUBOS
DE CONCRETO.

ACTUAL CONSTRUÇÃO PRÉ-MOLDADAS LTDA

ROD. RAPOSO TAVARES, KM 367
CX POSTAL 12
DISTR. INDL.-18990-000
CANITAR-SP
014-3343-1225
actualpremoldado@uol.com.br

PRODUTOS:

ESTRUTURAS PARA GALPÃO.

ADENIR POVOA EPP (LAJES CONFFAR)

ROD. ÍNDIO TIBIRIÇÁ, 2389
OURO FINO PAULISTA-09430-000
RIBEIRÃO PIRES-SP
011-4827-0391
lajesconffar@lajesconffar.com.br
www.lajesconffar.com.br

PRODUTOS:

LAJE PAINÉL MACIÇO; LAJES
TRELIÇADAS.

ADRIANA APARECIDA SANT ANA ME

ESTRADA DO PAU A PIQUE, 5935
PALMEIRAS-08645-010
SUZANO-SP
011-4748-0978
previsora@uol.com.br

PRODUTOS:

BLOCOS DE CONCRETO.

ALDIGRAN IND. E COM. LTDA

RUA LAGOA DE DENTRO, 130 B
CANGAÍBA-03820-290
SÃO PAULO-SP
011-2943-8328
aldigran@aldigran.com.br
www.aldigran.com.br

PRODUTOS:

ARMÁRIOS EM GRANILITE;
DIVISÓRIAS DE GRANILITE;
LADRILHOS HIDRÁULICOS
PARA CALÇADAS; LADRILHOS
HIDRÁULICOS PARA INTERIORES;
PRATELEIRAS DE GRANILITE.

ANFER ARTFS. CIM. LTDA ME

AV. DA SAUDADE, 343
CENTRO-14730-000
MONTE AZUL PAULISTA-SP
017-3361-1541
lajesanfer@yahoo.com.br

PRODUTOS:

BLOCOS ARQUITETÔNICOS;
BLOCOS DE CONCRETO; BLOCOS
SEXTAVADOS; ELEMENTOS
VAZADOS; LAJES PRÉ-FABRICADAS
PARA FORRO E PISO; MOURÕES;
PÉRGOLA.

**ANTÔNIO EUCLIDES DE VASCONCELLOS &
CIA LTDA ME**

RUA DR. JORGE TIBIRIÇÁ, 359
CENTRO-13830-000
STO. ANTÔNIO DE POSSE-SP

019-3896-1419
arcobra@superig.com.br

PRODUTOS:

BLOCOS DE CONCRETO; LAJES
PRÉ-FABRICADAS PARA FORRO E
PISO; LAJES TRELIÇADAS;
MOURÕES; PEÇAS DE CONCRETO
PARA PAVIMENTAÇÃO
(ARTICULADO).

APARECIDO GOMES MACHADO ME

RUA NARA LEÃO, 431
SÃO BENTO II-13187-075
HORTOLÂNDIA-SP
019-3845-7738

PRODUTOS:

BLOCOS DE CONCRETO; LAJES
PRÉ-FABRICADAS PARA FORRO E
PISO; MOURÕES.

ARAGUAVA IND. COM. LTDA EPP

RUA HENRIQUE HESSEL, 709
PARELHEIROS-04882-010
SÃO PAULO-SP
011-5920-8348
vendas@araguava.com.br
www.araguava.com.br

PRODUTOS:

BLOCOS DE CONCRETO.

**AREIA BRANCA IND. COM. ARTFS. CIM.
MATS. CONSTR. LTDA ME**

RUA ERNESTO ZANUSSO, 559
DISTR. INDL.-15200-000
JOSÉ BONIFÁCIO-SP
017-3265-2274

PRODUTOS:

ARTEFATOS DE CIMENTO EM
GERAL; BALAUÍSTRES; BANCOS
PARA JARDINS; COCHOS;
COLUNAS / PILARES; GRANILITE;
GUIAS; LAJES PRÉ-FABRICADAS;

LAJES PRÉ-FABRICADAS PARA FORRO E PISO; MESAS COM BANCO; MOURÕES; MUROS PRÉ-FABRICADOS; PÉRGOLA; POSTES; PRATELEIRAS DE GRANILITE; SUPORTES PARA CAIXA D'ÁGUA; TAMPAS PARA FOSSAS E POÇOS; TUBOS DE CONCRETO PARA POÇO; TUBOS DE CONCRETO PARA POÇO DE VISITA;

ARGAMAI TECNOLOGIA EM ARGAMASSAS LTDA

AV NEW JERSEY, 818
CENTRO INDL.- 07400-000
ARUJÁ-SP
011-4655-3022
atendimento@argamais.com
www.argamais.com

PRODUTOS:

ARGAMASSA; ARGAMASSA INDUSTRIALIZADA PARA REJUNTAMENTO; ARGAMASSA INDUSTRIALIZADA PARA ASSENTAMENTO, REVESTIMENTO E ACABAMENTO; MASSA FINA.

ARGAMASSA ARARUAMA IND. COM. LTDA

ROD. ARARUAMA RIO BONITO
KM 35,5, 1320 – ITATIQUARA
28970-000-ARARUAMA-RJ
022-2664-0517
hyver@argamassabrasil.com.br
www.argamassabrasil.com.br

PRODUTOS:

ARGAMASSA INDUSTRIALIZADA PARA ASSENTAMENTO DE REVESTIMENTO CERÂMICO; ARGAMASSA PARA REJUNTAMENTO.

ARGAMASSA MARICÁ IND. COM. LTDA

RUA 09, LOTE 9 10 32 33 34
QUADRA 15

SÃO JOSÉ DE IMBASSAI
24900-000 MARICÁ-RJ
021-2634-9320
faleconosco@argamassabrasil.com.br
www.argamassabrasil.com.br

PRODUTOS:

ARGAMASSA COLANTE EM GERAL; ARGAMASSA COLANTE PARA PORCELANATO; ARGAMASSA INDUSTRIALIZADA PARA ASSENTAMENTO DE PASTILHAS; ARGAMASSA INDUSTRIALIZADA PARA ASSENTAMENTO DE REVESTIMENTO CERÂMICO; ARGAMASSA PARA REJUNTAMENTO.

ARGAMASSAS ARGATEX LTDA

RUA JOÃO SANTANA LEITE, 400
CAMPO DA VILA-06501-238
SANTANA DO PARNAÍBA-SP
011-4154-2411
argatex@argatex.com.br
www.argatex.com.br

PRODUTOS:

ARGAMASSAS COLANTE; ARGAMASSAS DE ASSENTAMENTO REVESTIMENTO; ARGAMASSA PARA REJUNTAMENTOS.

ARGAMASSAS INDUSTRIALIZADAS MM LTDA

AV. PREF. ANTÔNIO TAVARES
LEITE, 140 - CX POSTAL 1021
PQ. DA EMPRESA-13803-330
MOGI MIRIM-SP
019-3806-2333
argamassamm@uol.com.br
www.argamassamm.com.br

PRODUTOS:

ARGAMASSA COLANTE;
ARGAMASSA PARA REJUNTAMENTO;

MASSA FINA.

ARGAMASSAS M P C A LTDA

RUA NORUEGA, 573
VL. LETÔNIA-12231-140
SÃO JOSÉ DOS CAMPOS-SP
012-3922-0088
tecmassa@uol.com.br
www.tecmassa.com.br

PRODUTOS:

ARGAMASSA INDUSTRIALIZADA PARA ASSENTAMENTO DE PASTILHAS; ARGAMASSA INDUSTRIALIZADA PARA ASSENTAMENTO DE REVESTIMENTO CERÂMICO; ARGAMASSAS PARA REVESTIMENTO E ACABAMENTO.

ARGAMONT REVESTIMENTOS E ARGAMASSAS LTDA

RUA FLOR DE NOIVA, 886
QUINTA DA BOA VISTA-08597-630
ITAQUAQUECETUBA-SP
011-2145-2500
joyce@argamont.com.br
www.argamont.com.br

PRODUTOS:

ARGAMASSA ARMADA; ARGAMASSA AUTO NIVELANTE; ARGAMASSA INDUSTRIALIZADA PARA ASSENTAMENTO DE PASTILHAS; ARGAMASSA INDUSTRIALIZADA PARA ASSENTAMENTO DE REVESTIMENTO CERÂMICO; ARGAMASSAS DECORATIVAS; ARGAMASSA PARA REJUNTAMENTO; ARGAMASSAS PARA REVESTIMENTO E ACABAMENTO.

ARTFS. CIM. AVENIDÃO LTDA

RUA DA AGRICULTURA, 1794

JD. PÉROLA-13454-005
STA. BÁRBARA D'OESTE-SP
019-3458-4154

PRODUTOS:

LAJES PRÉ-FABRICADAS PARA FORRO E PISO; MOURÕES.

ARTFS. CIM. C & S LTDA ME

RUA BERNADINO FRANCHI, 506
CENTRO-13780-000
DIVINOLÂNDIA-SP
019-3663-1407

PRODUTOS:

BLOQUETE;
LAJES PRÉ-FABRICADAS PARA FORRO E PISO.

ARTFS. CIM. CILAGE LTDA ME

RUA ÁLVARO RIBEIRO, 276
PONTE PRETA-13041-730
CAMPINAS-SP
019-3231-2005
cilage@terra.com.br
www.cilage.com.br

PRODUTOS:

ARTEFATOS DE CIMENTO EM GERAL; COLUNAS; LADRILHOS HIDRÁULICOS PARA CALÇADAS; MOLDURAS; PLACAS DE SINALIZAÇÃO.

ARTFS. CIM. CÓRREGO LTDA

ROD FERNÃO DIAS KM 50, S/N
PORTÃO-12948-000
ATIBAIA-SP
011-4412-5797
atendimento@jesusdemari.com.br
www.jesusdemari.com.br

PRODUTOS:

ANÉIS DE CONCRETO; CAIXAS DE CONCRETO; CANALETAS DE CONCRETO; GUIAS; MOURÕES;

PISOS DE CONCRETO; TUBOS DE CONCRETO.

ARTFS. CIM. INGÁ LTDA ME

RAPOSO TAVARES, KM 205
CX POSTAL 41
COQUEIROS-18240-000
ANGATUBA-SP
015-3255-1081
inga@fasternet.com.br
www.ingapremoldados.com.br

PRODUTOS:

ARTEFATOS DE CIMENTO EM GERAL; ESTRUTURA DE CONCRETO ARMADO PRÉ-MOLDADO; GALPÕES; GINÁSIOS DE ESPORTES; PAIOL; POSTES DE ILUMINAÇÃO; POSTES PARA LINHAS RURAIS E TELEFONIA; POSTES PARA REDE DE ENTRADA DOMICILIAR; PRÉ-MOLDADOS ESTRUTURAS NORMAIS; VIGAS PRÉ-MOLDADAS.

ARTFS. CIM. PAVEZI LTDA

RUA CÂNDIDO MOJOLA, 909
VL. HORTOLÂNDIA-13214-220
JUNDIAÍ-SP
011-4582-0011
lajesjundiai@terra.com.br
www.lajesjundiai.com.br

PRODUTOS:

LAJES PRÉ-FABRICADAS PARA FORRO E PISO; LAJES TRELIÇADAS; MOURÕES; PAINÉIS TRELIÇADOS PARA LAJE.

ARTFS. CIM. CAMPELO LTDA (LAJES IMPERIAL)

RUA PEDRO WURCHIG, 62
RETIRO SÃO JOÃO-18085-745
SOROCABA-SP
015-3228-3732
imperial@lajesimperial.com.br

PRODUTOS:

LAJES PRÉ-FABRICADAS PARA FORRO E PISO; LAJES TRELIÇADAS; PAINÉS; PLACAS DUPLAS; PRÉ-PILARES; PRÉ-VIGAS.

ARTFS. CONCRETO TROPICAL LTDA ME

RUA DOS VIANAS, 2561
JD. PETRONI-09710-060
SÃO BERNARDO DO CAMPO-SP
011-4337-2481
duarte.construfacil@yahoo.com.br

PRODUTOS:

BLOCOS DE CONCRETO; BLOCOS PARA CONTENÇÃO; BOCAS DE LOBO; COLUNAS / PILARES; GUIAS; LAJES PRÉ-FABRICADAS PARA FORRO E PISO; LAJES TRELIÇADAS; MOURÕES; MUROS PRÉ-FABRICADOS; PEÇAS DE CONCRETO PARA PAVIMENTAÇÃO (ARTICULADO).

ARTFS. DE CIM. MÁRIO TAMBASCIA LTDA ME

RUA CORONEL MANUEL DE MORAES, 187
JD. BRASIL-13073-022
CAMPINAS-SP
019-3242-2683
mariotambascia@terra.com.br

PRODUTOS:

ANÉIS DE POÇO; ARTEFATOS DE CIMENTO EM GERAL; CAIXAS PARA AR CONDICIONADO; FOSSAS SÉPTICAS; GRANILITE; MOLDURAS DE CONCRETO; PRATELEIRAS DE GRANILITE.

B**BALAÚSTRES SÃO FRANCISCO LTDA ME**

AV. PEDRO CARDOSO DO PRADO, 595
PQ. SÃO RAFAEL-08320-410
SÃO PAULO-SP
011-2962-0434

PRODUTOS:

BALAÚSTRES; ELEMENTOS VAZADOS EM CONCRETO; GRADES DE CONCRETO.

BAUTECH LTDA

RUA FLOR DE MAIO, 655
QUINTA DA BOA VISTA-08597-610
ITAQUAQUECETUBA-SP
011-4645-1033
elaine@bautechbrasil.com.br
www.bautechbrasil.com.br

PRODUTOS:

ARGAMASSA AUTO NIVELANTE; ARGAMASSA INDUSTRIALIZADA PARA ASSENTAMENTO DE PASTILHAS; ARGAMASSA INDUSTRIALIZADA PARA ASSENTAMENTO DE REVESTIMENTO CERÂMICO; ARGAMASSAS PARA REVESTIMENTO E ACABAMENTO; ARTEFATOS DE CIMENTO EM GERAL; CONCRETO SECO PRÉ-MISTURADO.

BEHELLI IND. COM. ARTFS. CIM. LTDA

RUA EMÍDIO DE SOUZA, 1671
JD. OASIS-11740-000
ITANHAÉM-SP
013-3422-1795
fabric.bechelli@uol.com.br

PRODUTOS:

BLOCOS DE CONCRETO;
GUIAS;
LAJES PRÉ-FABRICADAS PARA FORRO E PISO;
PEÇAS DE CONCRETO PARA PAVIMENTAÇÃO (ARTICULADO).

BELLOMI & BELLOMI LTDA

AV. ARMANDO PENTEADO, 614 A
CENTRO-13650-000
STA. CRUZ DAS PALMEIRAS-SP
019-3672-1148

PRODUTOS:

VIGAS PRÉ-MOLDADAS.

BEMARCO INDUSTRIAL LTDA

ROD. VICE PREF. HERMENEGILDO TONOLI KM 6,7, S/N - CX POSTAL 57
CHAVE-13295-000
ITUPEVA-SP
011-4591-7500
bemarco@bemarco.com.br
www.bemarco.com.br

PRODUTOS:

PRÉ-MOLDADOS DE CONCRETO.

BENATON FUNDAÇÕES SA

AV. NOVA CUMBICA, 1750
JD. NOVA CUMBICA-07231-000
GUARULHOS-SP
011-2412-1228
geradm@benaton.com.br
www.benaton.com.br

PRODUTOS:

ESTACAS PRÉ-MOLDADOS PARA FUNDAÇÕES.

BENEMAR FABR. BLOCOS MATS. CONSTR. LTDA

RUA NOSSA SRA. DE APARECIDA, 51

COLÔNIA-04892-230
SÃO PAULO-SP
011-5978-4133
benemar@benemar.com.br

PRODUTOS:

BLOCOS DE CONCRETO; TUBOS DE CONCRETO PARA POÇO.

BETONIT ENG. IND. COM. LTDA

RUA JOSÉ PAULINO, 1248 - 9º ANDAR
CENTRO-13013-904-CAMPINAS-SP
019-3231-1865
betonit@betonit.com.br
www.betonit.com.br

PRODUTOS:

ADUELAS EM CONCRETO ARMADO PRÉ-FABRICADO; GUIAS; POSTES CIRCULARES E DUPLOS T; TUBOS DE CONCRETO PARA ÁGUAS PLUVIAIS ARMADO; TUBOS DE CONCRETO PARA ÁGUAS PLUVIAIS SIMPLES; TUBOS OVÓIDES.

BIG LAJES IND. E COM. ARTFS. CIM. LTDA ME

RUA EDUARDO EDARGÊ BADARÓ, 392
JARDIM EULINA-13063-140
CAMPINAS-SP
019-3241-8678
biglajes@biglajes.com

PRODUTOS:

LAJES PRÉ-FABRICADAS PARA FORRO E PISO.

BLOCASA PRÉ MOLD. CONCR. LTDA

AV. VICENTE PREF. POMPEO REALI, 780
VL. SÃO CRISTOVÃO-18279-000
TATUÍ-SP
015-3251-3279
blocasapre@terra.com.br
www.blocasa.com.br

PRODUTOS:

BLOCO SEXTAVADO PARA CALÇAMENTO; BLOCOS DE CONCRETO; CAIXA / SUPORTE PARA AR CONDICIONADO; FOSSAS SÉPTICAS; LAJES PRÉ-FABRICADAS PARA FORRO E PISO; MOURÕES; PISOGRAMA; PISOS INTERTRAVADOS; TAMPAS PARA FOSSAS E POÇOS; TUBOS DE CONCRETO ANEL; TUBOS DE CONCRETO ARMADO PARA GALERIA; TUBOS DE CONCRETO ARMADO; TUBOS DE CONCRETO DRENO PARA GALERIA; TUBOS DE CONCRETO DRENO.

BLOCO ART IND. COM. LTDA

RUA ELIAS RODRIGUES CLARO, 589
JD. SÃO CARLOS 18046-440
SOROCABA-SP
015-3221-4636
blocoart.sor@terra.com.br

PRODUTOS:

BLOCOS DE CONCRETO PARA ALVENARIA.

BLOCO DE OURO ARTFS. CIM. MATS. CONSTR. LTDA

ROD. RAPOSO TAVARES KM 40, 435
BAIRRO DAS PEDRAS-06730-000
VARGEM GRANDE PAULISTA-SP
011-4703-4034

PRODUTOS:

BLOCOS DE CONCRETO;
MOURÕES.

BLOCOPEL TUBOS E POSTES LTDA

RUA MARIANO ARENALES
BENEDITO, 515
DISTR. INDL.-19043-130
PRESIDENTE PRUDENTE-SP
018-3222-0129
blocopepel@yahoo.com.br;

PRODUTOS:

ARTEFATOS DE CIMENTO EM GERAL; BLOCOS DE CONCRETO; MOURÕES; PEÇAS DE CONCRETO PARA PAVIMENTAÇÃO (ARTICULADO); POSTES DE ILUMINAÇÃO; POSTES PARA ILUMINAÇÃO PÚBLICA; POSTES PARA LINHAS RURAIS E TELEFONIA; POSTES PARA REDE DE ENTRADA DOMICILIAR; TUBOS DE CONCRETO DRENO; TUBOS DE CONCRETO ESPECIAIS; TUBOS DE CONCRETO PARA ÁGUAS PLUVIAIS ARMADO; TUBOS DE CONCRETO PARA ÁGUAS PLUVIAIS SIMPLES; TUBOS DE CONCRETO PARA ESGOTO ARMADO; TUBOS DE CONCRETO PARA ESGOTO SIMPLES; TUBOS DE CONCRETO PARA POÇO; TUBOS DE CONCRETO PARA POÇO DE VISITA.

BLOCOS PRÉ MOLD. ANDORINHA LTDA

ESTRADA DE EMBU GUAÇU, 59
JD. PROGRESSO-06900-000
EMBU GUAÇU-SP
011-4661-2001
blocoandorinha@gmail.com

PRODUTOS:

BLOCOS DE CONCRETO.

BOFETE IND. COM. ARTFS. CIM. LTDA ME

ESTRADA DO PALANQUE, 1201
GUAIANASES-08480-020
SÃO PAULO-SP
011-2731-0053
bofete@uol.com.br

PRODUTOS:

ABRIGOS D'ÁGUA; CAIXA D'ÁGUA; CAIXAS DE GORDURA; CAIXAS DE INSPEÇÃO; CANALETAS; COLUNAS; FOSSAS SÉPTICAS; TANQUES; TUBOS DE CONCRETO PARA ESGOTO SIMPLES; TUBOS DE

CONCRETO; TUBOS E TAMPAS PARA FOSSAS E POÇOS.

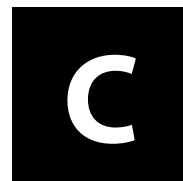
**CR VIEIRA FABR. DE LAJOTAS LTDA**

AV. MARGINAL, 1313
JD. SANTA MARIA-15080-310
SÃO JOSÉ DO RIO PRETO-SP
017-3227-6113

PRODUTOS:

ABRIGOS D'ÁGUA; ABRIGOS PARA CAVALETE; CAIXA / SUPORTE PARA AR CONDICIONADO; CAIXAS DE GORDURA; CHURRASQUEIRA (PRÉ-FABRICADA DE CONCRETO); MESAS DE CONCRETO; PIAS; PINGADEIRAS PRÉ-MOLDADAS; SUPORTE PARA TAMPAS E PIAS; TANQUES.

CALBLOCK IND. DE PRÉ-MOLDADOS DE CONCR. LTDA

ROD. SP 129, KM 16 - S/N
CX POSTAL 110
CAMPO BOITUVA-18550-000
BOITUVA-SP
015-3263-2450
calblock@uol.com.br

PRODUTOS:

BLOCOS DE CONCRETO; PISOS INTERTRAVADOS.

CAMACON CONCRETOS LTDA.

RUA DAS GRAÇAS, 66
JACARÉ-13318-000
CABREÚVA-SP
011-4529-5690
camacon@uol.com.br
www.grupocamacon.com.br

PRODUTOS:

ARGAMASSAS PARA REVESTIMENTO E ACABAMENTO; CONCRETO.

CAMARGO S IND. COM. MATS. P CONSTR. LTDA ME

ESTRADA LUCINDA DE JESUS SILVA, 5555
QUATRO ENCRUZI-06665-025
ITAPEVI-SP
011-4145-2029
camargostelas@hotmail.com

PRODUTOS:

ANÉIS DE FOSSAS; MOURÕES.

CAPPELIN & ZAGO LTDA

ALAMEDA VISTA ALEGRE, 1-40
PQ. VISTA ALEGRE-17020-080
BAURU-SP
014-3239-9422
cappzago@neobiz.com.br

PRODUTOS:

BANCOS PARA JARDINS; GRANITO; LADRILHOS HIDRÁULICOS PARA CALÇADAS.

CAROLINA A TREZLER ME

RUA DA CONSTITUIÇÃO, 1086
VL. PAULISTA-13632-250
PIRASSUNUNGA-SP
019-3561-1655
lajesdoalemao@lancernet.com.br

PRODUTOS:

ARTEFATOS DE CIMENTO EM GERAL; BLOCOS DE CONCRETO; BLOCOS DE CONCRETO EM CURVA; COLUNAS / PILARES; ESCORAS; LAJES PRÉ-FABRICADAS PARA FORRO E PISO; MOURÕES; PEÇAS DE CONCRETO PARA PAVIMENTAÇÃO (ARTICULADO); PÉRGOLA; VIGAS PRÉ-MOLDADAS.

CAROLINA BLOCOS IND. COM. LTDA ME

ESTRADA ABIAS DA SILVA, 5651
MOMBAÇA-06850-000
ITAPECERICA DA SERRA-SP
011-4666-4461
charles.seemann@hotmail.com

PRODUTOS:

BLOCOS DE CONCRETO.

CASALITE IND. COM. MATS. CONSTR. LTDA

AV. MASCARENHAS DE MORAES, 521
CAMPOS ELISIOS-25230-030
DUQUE DE CAXIAS-RJ
021-2677-5000
fabrica@casalit.com.br
www.casalit.com.br

PRODUTOS:

BLOCOS DE CONCRETO; PEÇAS DE CONCRETO PARA PAVIMENTAÇÃO; TELHAS DE AMIANTO.

CAVAN S/A

AV. DR. CARDOSO DE MELO, 1855
BL 1 - 5º ANDAR
VL. OLÍMPIA-04548-005
SÃO PAULO-SP
011-2161-9900
comercial@cavan.com.br
www.cavan.com.br

PRODUTOS:

ABRIGOS DE PONTO DE ÔNIBUS; ARQUIBANCADAS EM CONCRETO PRÉ-MOLDADO; BANCOS PARA JARDINS; CABINES TELEFÔNICAS; CAIXILHOS; CALHAS; COBERTURAS PRÉ-MOLDADAS DE CONCRETO-TELHAS; COCHOS; COLETORES PARA LIXO EM CONCRETO AUTO NIVELANTES; COLUNAS / PILARES; CRUZETAS; DEFENSAS RODOVIÁRIAS; DORMENTES; ESTÁBULOS; ESTACAS PARA FUNDAÇÕES; ESTRUTURA DE

CONCRETO ARMADO PRÉ-MOLDADO; GALPÕES; LINHAS DE TRANSMISSÃO PRÉ-MOLDADAS; MOURÕES; PASSARELA PRÉ-MOLDADA; PLACAS PARA ESTAIAMENTO; PÓRTICOS PARA RODOVIAS; POSTES CIRCULARES E DUPLOS T; POSTES DE ILUMINAÇÃO; POSTES PARA ILUMINAÇÃO PÚBLICA; POSTES PARA LINHAS RURAIS E TELEFONIA; POSTES PARA REDE DE ENTRADA DOMICILIAR; SUBESTAÇÕES; TELHAS; TORRES DE DISTRIBUIÇÃO E TRANSMISSÃO; VIGAS; VIGAS PRÉ-MOLDADAS.

CBTS COML. BRASILEIRA DE TUBOS E SANEAMENTO LTDA

ROD. WASHINGTON LUIZ, KM 183,5
ATERRADO-12610-490
LORENA-SP
012-3152-3789
cbtstubos@bol.com.br

PRODUTOS:

GUIAS; TUBOS DE CONCRETO DRENO; TUBOS DE CONCRETO ESPECIAIS; TUBOS DE CONCRETO PARA ÁGUAS PLUVIAIS ARMADO; TUBOS DE CONCRETO PARA ÁGUAS PLUVIAIS SIMPLES.

CERAMFIX ARGAMASSAS E REJUNTES

RUA LEONARDO PEDRO SCHIMITT, 3500
CX POSTAL 213
POÇO GRANDE-89110-000
GASPAR-SC
047-2102-0511
carlos@ceramfix.com.br
www.ceramfix.com.br

PRODUTOS:

ARGAMASSA COLANTE; ARGAMASSA IMPERMEABILIZANTE;

ARGAMASSA INDUSTRIALIZADA PARA ASSENTAMENTO E REVESTIMENTO; ARGAMASSA PARA REJUNTAMENTO.

CÉSAR ENÉAS CECÍLIO JUNQUEIRA ME
RUA TEBET JACOB, 111
CENTRO-19300-000
PRESIDENTE BERNARDES-SP
018-3262-2127
cesar@viaplus.com.br

PRODUTOS:

LAJES PRÉ-FABRICADAS PARA FORRO E PISO;
PEÇAS DE CONCRETO PARA PAVIMENTAÇÃO (ARTICULADO).

CHUBA IND. COM. ESCADAS PRÉ-FABRICADAS LTDA ME

RUA BIRIBIRI, 33
PQ. SÃO LUCAS-03237-140
SÃO PAULO-SP
011-2216-1900
chuba@chubaescadas.com.br
www.chubaescadas.com.br

PRODUTOS:

BALAUÍSTRES; ESCADAS DE CONCRETO CIRCULARES/ CARACOL; TAMPAS DE CHAMINÉ.

CIMBAC COM. IND. MATS BASICOS CONSTR. LTDA ME

AV. SANTA ISABEL, 737
BARÃO GERALDO-13084-012
CAMPINAS-SP
019-3289-3876
cimbac@superig.com.br
www.cimbac.com.br

PRODUTOS:

ARTEFATOS DE CIMENTO EM GERAL; BLOCOS DE CONCRETO; CANALETAS DE DRENAGEM; CAPAS DE MUROS; GRELHAS DE

CONCRETO; GUIAS; PISOS DE CONCRETO.

CIMENTOLIT IND. COM. LTDA

RUA RICARDO FRACASSI, 892
DISTR. INDL.- 13457-209
STA. BÁRBARA D'OESTE-SP
019-3463-8366
cimentolit@cimentolit.com.br
www.cimentolit.com.br

PRODUTOS:

ARGAMASSA INDUSTRIALIZADA PARA ASSENTAMENTO DE PASTILHAS; ARGAMASSA INDUSTRIALIZADA PARA ASSENTAMENTO DE REVESTIMENTO CERÂMICO; ARGAMASSAS PARA REVESTIMENTO E ACABAMENTO; ARGAMASSA AUTO NIVELANTE. ARGAMASSA POLIMÉRICA (IMPERMEABILIZANTE).

COIMBRA E PIACENTINI LTDA ME

RUA AMADEU MARCHINI, 70
JD. CAXAMBU-13425-045
PIRACICABA-SP
019-3426-1893
lajescoimbra@yahoo.com.br

PRODUTOS:

CAIXAS / SUPORTE PARA AR CONDICIONADO; LAJES PRÉ-FABRICADAS PARA FORRO E PISO; PÉRGOLA; POSTES PARA ALAMBRADOS.

COMERCIAL AGEGE LTDA ME

RUA DR. ANDRÉ COSTA, 207
VL. CLARICE-05176-300
SÃO PAULO-SP
011-3902-5957
lajesagege@itelefonica.com.br

PRODUTOS:

BLOCOS DE CONCRETO; PRÉ LAJES TRELIÇADAS.

COMFER FERROS CONSTR. IND. COM. ARTFS. CIM. LTDA

AV. ADÉLIA CHOHSI, 101
JD. SANTA ADÉLIA-08320-390
SÃO PAULO-SP
011-2919-0367
lajescomfer@lajescomfer.com.br
www.lajescomfer.com.br

PRODUTOS:

LAJES PRÉ-FABRICADAS PARA FORRO E PISO.

CONART PRÉ-MOLDADOS DE CONCR. LTDA

RUA VICENTE PRETEROTTI, 709
JD. S. VICENTE-13214-675
JUNDIAÍ-SP
011-4582-3388
lajesconart@uol.com.br

PRODUTOS:

LAJES PRÉ-FABRICADAS PARA FORRO E PISO; MINI PAINÉIS TRELIÇADOS PARA LAJES; PAINÉIS TRELIÇADOS PARA LAJES.

CONCREMAFER IND. COM. LTDA

ROD. REGIS BITTENCOURT-
KM 306,5, 196
JD. SERRANO-06890-000
SÃO LOURENÇO DA SERRA-SP
011-4686-1505
concremafer@uol.com.br

PRODUTOS:

BLOCOS DE CONCRETO; FOSSAS SÉPTICAS; MOURÕES; PEÇAS DE CONCRETO PARA PAVIMENTAÇÃO (ARTICULADO); TAMPAS PARA FOSSAS E POÇOS; TUBOS DE CONCRETO DRENO; TUBOS DE CONCRETO ESPECIAIS; TUBOS DE CONCRETO PARA POÇO.

CONCREMAR IND. COM. LTDA

RUA FRANCISCO EGÍDIO BORGES,
20
CHÁCARA FAZENDA
COELHO-13185-402
HORTOLÂNDIA -SP
019-3887-1999
postesconcremar@uol.com.br
www.concremar.com.br

PRODUTOS:

POSTES DE CONCRETO; POSTES
PARA REDE DE ENTRADA
DOMICILIAR.

CONCREMOLDE IND. COM. LTDA

ROD. SP 304 KM 198,5
SAMAMBAIA-13520-000
SÃO PEDRO-SP
019-3481-1278
vendas@concremolde.com.br
www.concremolde.com.br

PRODUTOS:

ARTEFATOS DE CIMENTO EM
GERAL; BALAÚSTRES; BLOCOS DE
CONCRETO; BLOQUETES; GUIAS;
LAJES TRELIÇADAS; MOURÕES;
PEÇAS DE CONCRETO PARA
PAVIMENTAÇÃO (ARTICULADO).

CONCRETAGEM SISTREL LTDA ME

RUA VILA NOVA, 1151
CENTRO-07750-000
CAJAMAR-SP
011-4446-6562
atendimento@sistrel.com.br
www.sistrel.com.br

PRODUTOS:

BALDRAME PRÉ-FABRICADO;
ESTRUTURA PRÉ-FABRICADA;
LAJE TRELIÇADA; LAJES PRÉ-
FABRICADAS PARA FORRO E PISO;
MINI PAINÉL; PAINÉIS PARA
CORTINA DE CONTENÇÃO;
PAINÉIS TRELIÇADOS PARA LAJE;

PISO INDUSTRIAL; PROTENSÃO
NÃO ADERENTE; PROTENSÃO
ADERENTE; VIGAS PRÉ-MOLDADAS.

**CONCRETELLI SERVIÇOS DE CONCRETO
LTDA**

AV. ESCOLA POLITÉCNICA, 2787
RIO PEQUENO-05350-000
SÃO PAULO-SP
011-2916-3039
dp@cortesiaconcreto.com.br
www.cortesiaconcreto.com.br

PRODUTOS:

CONCRETO.

CONCRETOS J B LTDA

TRAVESSA EGYDEO DE MATHEO,
125
COLÔNIA-13219-810
JUNDIAÍ-SP
011-4584-0523
concretosjb@concretosjb.com.br
www.concretosjb.com.br

PRODUTOS:

ANÉIS DE CONCRETO;
ARTEFATOS DE CIMENTO EM
GERAL; BALAÚSTRES; BANCOS
PARA JARDINS; BLOCOS DE
CONCRETO EM CURVA; BLOCOS
DE CONCRETO; BLOQUETE
SEXTAVADO; CAIXA / SUPORTE
PARA AR CONDICIONADO;
CAIXA DE INSPEÇÃO; CALHAS;
DEGRAUS; ELEMENTOS VAZADOS;
ESCADAS DE CONCRETO
CIRCULARES/CARACOL; FLOREIRAS
DE CONCRETO; GRELHAS; GUIAS;
JARDINEIRAS; LADRILHOS
HIDRÁULICOS PARA CALÇADAS;
LAJES PRÉ-FABRICADAS PARA
FORRO E PISO; MINI PAINÉIS
TRELIÇADOS PARA LAJES;
MOURÕES; PAINÉIS TRELIÇADOS
PARA LAJE; PÉRGOLA;
PINGADEIRAS; PISOS DE

CONCRETO; PLACA DE CONCRETO;
PRÉ LAJES TRELIÇADAS; TUBOS DE
CONCRETO PARA ÁGUAS PLUVIAIS
SIMPLES; VASOS.

CONFIBRA IND. COM. LTDA

RUA DA CONFIBRA, 400
JD. CAMPOS VERDE-13186-070
HORTOLÂNDIA-SP
019-3809-6000
confibra@confibra.com.br
www.confibra.com.br

PRODUTOS:

TELHAS DE FIBROCIMENTO;
TELHAS ONDULADAS DE
FIBROCIMENTO.

CONFER ESTRUTURAS LTDA

RUA AURELIANO CÉSAR DO
NASCIMENTO, 475
IPORANGA-18087-115
SOROCABA-SP
015-3325-3878
consfer@consfer.com.br
www.consfer.com.br

PRODUTOS:

ARTEFATOS DE CIMENTO EM
GERAL; PRÉ-MOLDADOS DE
CONCRETO.

**CONSTRUCOLA IND. E COM. DE
ARGAMASSAS LTDA**

ESTRADA DO MAPUÃ, 791
JACAREPAGUÁ-22713-320
RIO DE JANEIRO-RJ
021-2445-0062
construcola@construcola.com.br
www.construcola.com.br

PRODUTOS:

ARGAMASSA PARA
ASSENTAMENTO; ARGAMASSA
PARA REJUNTAMENTO.

4 FORMAS DE TER CLIENTES SEMPRE SATISFEITOS:

PRODUTOS ETERNIT, A ESCOLHA INTELIGENTE QUE TODA OBRA MERECE.



TELHAS DE FIBROCIMENTO



CAIXAS-D'ÁGUA



ETERPLAC* E PAINEL WALL
*Placa Cimentícia Eternit



TELHAS METÁLICAS



www.eternit.com.br
sac@eternit.com.br

CORTESIA SERVIÇOS DE CONCRETAGEM

AV. PROF. LUIZ IGNÁCIO ANHAIA
MELO, 4200
JD. INDEPENDÊNCIA-03294-100
SÃO PAULO-SP
011-2916-3039
dp@cortesiaconcreto.com.br
www.cortesiaconcreto.com.br

PRODUTOS:
CONCRETO.

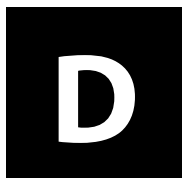

DAP IND. COM. PRÉ MOLD. CONCR. LTDA EPP

RUA DA BIOTITA, 790
DIST. INDL.-19800-140
ASSIS-SP

018-3322-6166
postesdap@terra.com.br
www.postesdap.com.br

PRODUTOS:

CRUZETAS; POSTES CIRCULARES
E DUPLOS T; POSTES DE
ILUMINAÇÃO; POSTES PARA
ILUMINAÇÃO PÚBLICA; POSTES
PARA LINHAS RURAIS E TELEFONIA;
POSTES PARA REDE DE ENTRADA
DOMICILIAR.

DECORLIT IND. COM. LTDA

AV. DR. HERMÍNIO OMETTO, 1185
CX POSTAL 173
STA. PAULA-13610-760
LEME-SP
019-3554-9060
decorlit@decorlit.com.br
www.decorlit.com.br

PRODUTOS:

CAIXA D'ÁGUA DE FIBROCIMENTO;
CAIXAS PARA ATERRAMENTO;
CHAPAS LISAS DE FIBROCIMENTO
NÃO PENSADAS; FLOEIRAS
DE FIBROCIMENTO; PAINEL PARA
PAREDE; PEÇAS COMPLEMENTARES
PARA COBERTURAS EM
FIBROCIMENTO; PLACAS
CIMENTÍCIAS; TELHAS; TELHAS DE
CONCRETO NATURAL/ COLORIDA;
TELHAS DE FIBROCIMENTO; VASOS
DE FIBROCIMENTO.

DENIS TEIXEIRA VASOS ME

CAIXA POSTAL 1071
CENTRO-13800-973
MOGI MIRIM-SP
019-3862-5552
vasoart@terra.com.br

PRODUTOS:

ARTEFATOS DE CIMENTO EM GERAL; BALAUSTRÉS; BANCOS PARA JARDINS; CANALETAS; ESTÁTUAS; FLOREIRAS DE CONCRETO; FONTES PARA JARDIM INTERNA/EXTERNA; POSTES PARA ILUMINAÇÃO ORNAMENTAL.

**DEP MATS. CONSTR. VILA NINA LTDA
(LAJES MACEDÔNIA)**

RUA MACEDÔNIA, 166
VL. NINA-02834-010
SÃO PAULO-SP
011-3921-7060
lajesmacedonia@uol.com.br
www.lajesmacedonia.com.br

PRODUTOS:

LAJES PRÉ-FABRICADAS PARA FORRO E PISO; PAINÉIS TRELICADOS PARA LAJES.

DIBLOCO IND. COM. ARTFS. DE CIM. LTDA

RUA ATANÁSIO SOARES, 3578
JD. MARIA EUGÊNIA-18074-385
SOROCABA-SP
015-3226-1388
dibloco@terra.com.br
www.dibloco.com.br

PRODUTOS:

BLOCOS DE CONCRETO;
CANALETAS DE CONCRETO.

DINÂMICA ARTFS. CIM. LTDA ME

RUA PADRE JUSTINO JOSÉ DE LORENA, 54
VL. PASSOS-12605-100
LORENA-SP
012-3153-2935

PRODUTOS:

GUIAS; LAJES PRÉ-FABRICADAS PARA FORRO E PISO.

**DOM BOSCO IND. E COM. DE ATRFS.
DE CIM. LTDA**

RUA JOÃO BISSOTO FILHO, 1295
ORTIZES-13275-410
VALINHOS-SP
019-3871-1266
lajesdombosco@lajesdombosco.com.br
www.lajesdombosco.com.br

PRODUTOS:

LAJES TRELICADAS; MINI PAINÉIS TRELICADOS PARA LAJES; PAINÉIS TRELICADOS PARA LAJES.



ELISA BOTEGA PEREIRA ME

ROD. EDGAR MÁXIMO ZAMBOTO, S/N-KM 72
JOSÉ DE LIMA-13240-000
JARINU-SP
011-4016-3212

PRODUTOS:

ARTEFATOS DE CIMENTO EM GERAL; BLOCOS DE CONCRETO; LAJES PRÉ-FABRICADAS PARA FORRO E PISO; MOURÕES; TUBOS DE CONCRETO PARA POÇO.

ENGELAJE COM. IND. LAJES LTDA EPP

RUA JOSÉ VENÂNCIO DO CARMO, 368
SÃO JOÃO-14177-045
SERTÃOZINHO-SP
016-3942-3047
engelaje@ig.com.br

PRODUTOS:

LAJES PRÉ-FABRICADAS PARA FORRO E PISO; MINI PAINÉIS

TRELICADOS PARA LAJES;
MOURÕES; PÉRGOLA.

ESKELSEN ARTFS. CIM. IND. COM. LTDA

ROD. PREFEITO ARISTEU VIEIRA VILELA, 184/185
ATERRADO-12610-490
LORENA-SP
012-3152-4666
eskelsenart@uol.com.br

PRODUTOS:

BLOCOS PARA PAVIMENTAÇÃO; CANALETAS; GUIAS; MOURÕES; PEÇAS DE CONCRETO PARA PAVIMENTAÇÃO (ARTICULADO); PISOGRAMAS; PISOS PARA GALPÕES INDUSTRIAIS; TUBOS DE CONCRETO DRENO; TUBOS DE CONCRETO ESPECIAIS; TUBOS DE CONCRETO PARA ÁGUAS PLUVIAIS ARMADO; TUBOS DE CONCRETO PARA ÁGUAS PLUVIAIS SIMPLES.

ESTA CONSOLIDA ENG CONSOLIDAÇÕES LTDA

RUA DONA ANA ARAÚJO DE PAULA, 310
VL. PRUDENTE-03274-000
SÃO PAULO-SP
011-3023-5551
estaconsolida@terra.com.br
www.estaconsolida.com.br

PRODUTOS:

ESTACAS PARA FUNDAÇÕES DO TIPO MEGA.

ETERNIT S/A

RUA DR. FERNANDES COELHO, 85
8º ANDAR
PINHEIROS-05423-040
SÃO PAULO-SP
011-3038-3838
sac@eternit.com.br
www.eternit.com.br

Saneamento



Caixa de inspeção

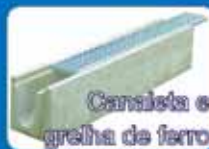

Cansleta e grelha de ferro



Cansleta e grelha concreto



Cansleta e grelha cega



Grelhas



Tampa grelha central

Cerca



Mourão reto



Mourão quadrado



Mourão Quadrado Curvo



Mourão T Curvo



Esticador Plano



Esticador Curvo

Mobiliário Urbano



Módulo circular



Módulo reto



C. mesa bancos



Banco com encosto



Banco de madeira



Banco ondulado

Sinalização



Bata roda carro



Bata roda - 1 roda



Bata roda - carrinho



Marcação de percurso



Prisma

Eletricidade



Poste duplo T



Poste helicoidal



Poste circular

Consulte outros Produtos



Av. Ten. José Jerônimo de Mesquita, 791 - Pq. Novo Mundo - São Paulo
Tel.: (11) 2201-2011 - www.posteslider.com.br

PRODUTOS:

CAIXA D'ÁGUA DE FIBROCIMENTO;
CHAPAS LISAS DE FIBROCIMENTO
NÃO PENSADAS; CHAPAS LISAS
DE FIBROCIMENTO PENSADAS;
COBERTURAS HORIZONTAIS;
PAINÉIS DE VEDAÇÃO OU
FECHAMENTO DE FIBROCIMENTO;
PEÇAS COMPLEMENTARES PARA
COBERTURAS EM FIBROCIMENTO;
PLACAS CIMENTÍCIA; TELHAS
DE FIBROCIMENTO; TELHAS DE
FIBROCIMENTO COLORIDAS;
TELHAS ONDULADAS DE
FIBROCIMENTO.

EUCALIPTAL IND. COM. BLOCOS LTDA ME

RUA EUCALIPTOS, 500
CX POSTAL 77
FLÓRIDA-06900-000

EMBU GUAÇU-SP

011-4661-1688

PRODUTOS:

BLOCOS DE CONCRETO; LAJES
TRELIÇADAS; MOURÕES; POSTES
DE ILUMINAÇÃO.

EXACTOMM PRÉ MOLD. DE CONCR. LTDA

ROD. MOGI DUTRA, KM 40,8 -

11.200

TABOÃO-08770-490

MOGI DAS CRUZES-SP

011-4790-5000

exactomm@exactomm.com.br

www.exactomm.com.br

PRODUTOS:

BLOCOS DE CONCRETO.



FABR. DE PISOS PAULISTA. LTDA ME

ALAMEDA GLÓRIA, 548

CENTRO-09725-390

SÃO BERNARDO DO CAMPO-SP

011-4330-6477

pisospaulista@ig.com.br

www.pisospaulista.com.br

PRODUTOS:

ARTEFATOS DE CIMENTO EM
GERAL; LADRILHO DE GRANILITE
PENSADO; LADRILHOS
HIDRÁULICOS PARA CALÇADAS;
LADRILHOS HIDRÁULICOS
PARA INTERIORES; PEÇAS DE

CONCRETO PARA PAVIMENTAÇÃO (ARTICULADO); PISOGRAMAS; PISOS ANTIDERRAPANTES.

FABR. LADR. GRAN DRACENA LTDA ME

RUA B, 267
DISTR. INDUSTRIAL-17900-000
DRACENA-SP
018-3821-1750
msdiaz@uol.com.br

PRODUTOS:

ARTEFATOS DE CIMENTO EM GERAL; BALAUÍSTRES; BANCOS PARA JARDINS; BANQUETAS; COCHOS; LADRILHO DE GRANILITE Prensado; LADRILHOS HIDRÁULICOS PARA CALÇADAS; LADRILHOS HIDRÁULICOS PARA INTERIORES; MESAS COM BANCO; MOURÕES; PÉRGOLA; PIAS DE GRANILITE; PIAS DE GRANILITE; PISOS DE ALTA RESISTÊNCIA; PRATELEIRAS DE GRANILITE; PRÉ-MOLDADOS ESTRUTURAS NORMAIS; TAMPAS PARA FOSSAS E POÇOS; TANQUES.

FABR. MUROS SÃO CRISTOVÃO LTDA

RUA CONCEIÇÃO DO CASTELO, 534
BURGO PAULISTA-03681-020
SÃO PAULO-SP
011-2280-3860
murossaocristovao@terra.com.br
www.murossaocristovao.com.br

PRODUTOS:

MUROS PRÉ-FABRICADOS.

FABR. ORNATOS NOSSA SENHORA DA PENHA LTDA ME

RUA CAPITÃO JOÃO CESÁRIO, 116
PENHA-03603-000
SÃO PAULO-SP
011-2646-4495

ornatos@ornatos.com.br
www.ornatos.com.br

PRODUTOS:

ARGAMASSA POLIMÉRICA PARA ACIMENTADOS; LADRILHOS HIDRÁULICOS ARTÍSTICOS/DECORAÇÃO; LADRILHOS HIDRÁULICOS PARA CALÇADAS.

FABR. POSTES LÍDER LTDA

AV. TENENTE JOSÉ JERÔNIMO DE MESQUITA, 791
PQ. NOVO MUNDO-02146-000
SÃO PAULO-SP
011-2201-2011
lider@posteslider.com.br
www.posteslider.com.br

PRODUTOS:

BANCOS PARA JARDIM; CAIXA DE INSPEÇÃO; CANALETAS DE CONCRETO; GRELHAS DE CONCRETO; GUIAS; MOURÕES; POSTES DUPLO "T" DE ALTA E BAIXA TENSÃO E CIRCULAR; POSTES.

FACIS TUBOS E POSTES LTDA

RUA ATANÁSIO SOARES, 3364
JD. MARIA EUGÊNIA-18075-385
SOROCABA-SP
015-3226-9200
facis@facis.com.br
www.facis.com.br

PRODUTOS:

ANÉIS BASE PARA PV/PI; ANÉIS COM ABERTURA DE ENTRADA E SAÍDA; ANÉIS CÔNICOS PARA POÇO DE VISITA E INSPEÇÃO; ANÉIS DRENADOS; BALAUÍSTRES; CAIXA / SUPORTE PARA AR CONDICIONADO; CAIXA DE GORDURA; CAIXA DE INSPEÇÃO; CANALETAS DE CONCRETO; COCHOS; ELEMENTOS VAZADOS

EM CONCRETO; FILTROS ANAERÓBICOS E SUMIDOUROS; FOSSAS SÉPTICAS; FUNDO FALSO E DRENO; FUNDO PARA FOSSAS SÉPTICAS; GRELHAS DE CONCRETO; GUIAS; LAJOTAS; MARCO PARA DEMARCAÇÃO; MOURÕES; PIQUET PARA DEMARCAÇÃO; PISOGRAMAS; PISOS DECORADOS; PISOS INTERTRAVADOS; PISOS PRÉ-MOLDADOS; POSTES; PROTETOR DE REGISTRO; SUPORTE PARA TAMPA DE BOCA DE LOBO; TAMPAS E ACESSÓRIOS PARA POÇO DE VISITA; TAMPAS PARA BOCAS DE LOBO; TAMPAS PARA FOSSAS E POÇOS; TAMPAS PARA GALERIA; TUBOS DE CONCRETO ARMADO; TUBOS DE CONCRETO DRENO; TUBOS DE CONCRETO SIMPLES.

FERMIX IND. E COM. LTDA

R MANOEL FERNANDES GARROTI, 545 - JD NOVO PORTUGAL
07160-520 - GUARULHOS - SP
11 2469 1666
fermix@fermixtubos.com.br
www.fermixtubos.com.br

PRODUTOS

ARTEFATOS DE CIMENTO EM GERAL.

FONBER IND. COM. ARTFS. CIM. LTDA

ESTRADA MUN. CONCHAL 461, S/N
CX. POSTAL 52
DISTR. INDL.-13835-000
CONCHAL-SP
019-3866-1046
fonber@dglnet.com.br

PRODUTOS:

ANÉIS PARA POÇO; BLOCOS DE CONCRETO; CANALETAS PARA

ÁGUAS PLUVIAIS SIMPLES;
GUIAS CHAPÉU; GUIAS;
LAJES PRÉ-FABRICADAS;
PEÇAS DE CONCRETO PARA
PAVIMENTAÇÃO; TAMPAS PARA
POÇO; TUBOS DE CONCRETO
DRENO; TUBOS DE CONCRETO
PARA ÁGUAS PLUVIAIS ARMADO;
TUBOS DE CONCRETO PARA
ÁGUAS PLUVIAIS SIMPLES; TUBOS
DE CONCRETO PARA POÇO.

FORMA SISTEMA CONSTRUTIVO LTDA EPP

CX. POSTAL 292
CENTRO-13240-000
JARINU-SP
011-4016-3822
contato@formasistema.com.br
www.formasistema.com.br

PRODUTOS:

ARTEFATOS DE CIMENTO EM
GERAL; BLOCOS DE CONCRETO;
MOLDURAS; PEÇAS DE
CONCRETO PARA PAVIMENTAÇÃO
(ARTICULADO); PINGADEIRAS.

FORT LAJES LTDA ME

RUA ETINA, 440
STO INÁCIO-13321-480
SALTO-SP
011-4028-1756

PRODUTOS:

LAJES PRÉ-FABRICADAS PARA
FORRO E PISO.

FREITAS IND. COM. ARTFS. CIM. LTDA ME

RUA CHICO BUQUIRA, 530
GALO BRANCO -12247-550
SÃO JOSÉ DOS CAMPOS-SP
012-3905-1229
freitaslajes@uol.com.br

PRODUTOS:

LAJES PRÉ-FABRICADAS PARA
FORRO E PISO.



G C IND. COM. ARTFS. CIM. LTDA

AV. JOÃO B. MASCARANHAS DE
MORAES, 2020
JD. CIRINO-06172-280
OSASCO-SP
011-3608-6237
paulo.gabancarneiro@terra.com.br

PRODUTOS:

BLOCOS DE CONCRETO.

G P OLIVEIRA BLOCOS ME

RUA ANTÔNIO CARDOSO
NOGUEIRA, 800
JARAGUÁ-05184-000
SÃO PAULO-SP
011-3941-4575
gpconcrete@uol.com.br

PRODUTOS:

BLOCOS DE CONCRETO.

GASPARETE IND. COM. LTDA ME

RUA RICARDO CÉSAR FAVARO, 815
JD. SANTA GERTRUDES-13205-150
JUNDIAÍ-SP
011-4537-1665
gaspareti3@yahoo.com.br

PRODUTOS:

TANQUES.

GERALDO POLETTI ITAPEVI

ESTRADA DE ARAÇARIGUAMA,
1086
AMBUITA-06695-570
ITAPEVI-SP
011-4144-4118
geraldopoletti@ig.com.br

PRODUTOS:

ABRIGOS PARA CAVALETE;
ANÉIS DE FOSSAS; ANÉIS DE
POÇO; CAIXA / SUPORTE PARA
AR CONDICIONADO; CAIXA DE
GORDURA; CAIXA DE INSPEÇÃO;
CANALETAS DE ESCOAMENTO;
FOSSAS SÉPTICAS; GUIAS;
MOURÕES; OSSÁRIO; PRÉ-
MOLDADOS DE CONCRETO;
TANQUES; TUBOS DE CONCRETO
PARA ÁGUAS PLUVIAIS SIMPLES.

GIRASSOL ELEMENTOS DE CONCR. LTDA

ROD. JOSÉ SIMÕES LOURO JR.
KM 40,5 - 2700
ITARARÉ-06900-000
EMBU GUAÇU-SP
011-4661-1578
depositogirassol@uol.com.br

PRODUTOS:

BLOCOS DE CONCRETO.

GLASSER PISOS E PRÉ-MOLDADOS LTDA

RUA CONCRETEX, 411
CUMBICA-07232-050
GUARULHOS-SP
011-2488-9199
glasser@glasser.com.br
www.glasser.com.br

PRODUTOS:

BLOCOS ARQUITETÔNICOS;
BLOCOS DE CONCRETO; MINI-
GUIAS; PEÇA DE CONCRETO
PARA PAVIMENTAÇÃO (PISO
INTERTRAVADO).

GONZALEZ BLOCOS IND. COM. ARTFS. CIM. LTDA

RUA CAMINHO ENGENHO, 730
FERREIRA-05524-000
SÃO PAULO-SP
011-3751-1056

PRODUTOS:

BLOCOS DE CONCRETO; LAJES PRÉ-FABRICADAS PARA FORRO E PISO. PLACAS DE CONCRETO; TUBOS PARA POÇO.

GRANI TORRE IND. COM. LTDA

RUA TERCEIRO SARGENTO JOÃO LOPES FILHO, 365
PQ. NOVO MUNDO-02178-010
SÃO PAULO-SP
011-2246-1250
granitorre@granitorre.com.br
www.granitorre.com.br

PRODUTOS:

DIVISÓRIAS; LADRILHOS
HIDRÁULICOS; PISOS DE ALTA
RESISTÊNCIA; PISOS DE CONCRETO;
PISOS DE GRANILITE.

GRANILITA RURI LTDA

RUA CAIUBI, 267
VL. APIÁ-09185-610
STO. ANDRÉ-SP
011-4426-3095
granilita@uol.com.br

PRODUTOS:

DIVISÓRIAS; GRANILITE; PISOS;
PRATELEIRAS DE GRANILITE.

GRANILITE JABOTICABAL LTDA

AV. MAJOR HILÁRIO TAVARES
PINHEIRO, 3087
PQ. INDUSTRIAL-14871-700
JABOTICABAL-SP
016-3202-3750

PRODUTOS:

GUIAS; PEÇAS DE CONCRETO PARA
PAVIMENTAÇÃO (ARTICULADO);
PÉRGOLA; PONTES PRÉ-
MOLDADAS; TUBOS DE CONCRETO
PARA ÁGUAS PLUVIAIS SIMPLES;
TUBOS DE CONCRETO PARA POÇO.

GUAIO BLOCOS ARTFS. CIM. LTDA

ESTRADA DOS FERNANDES, 2493
JD. CASA BRANCA-08694-005
SUZANO-SP
011-4746-2379
momentoconstruir@terra.com.br

PRODUTOS:

BLOCOS DE CONCRETO; GUIAS;
LAJES PRÉ-FABRICADAS PARA
FORRO E PISO.



HISTORY CENTER COMERCIAL INDUSTRIAL LTDA

RUA PREF. JOSÉ CARLOS, 2450
CX POSTAL 285
SANTA JÚLIA-13295-000
ITUPEVA-SP
011-4591-2179
estacashc@estacashc.com.br
www.estacashc.com.br

PRODUTOS:

ESTACAS PARA FUNDAÇÕES.



IBOR IND. COM. MATS. CONTR LTDA

AV. FRANCISCO RODRIGUES
FILHO, 3960
VL. SUÍÇA-08810-000
MOGI DAS CRUZES-SP
011-4761-8411
lajesibor@hotmail.com

PRODUTOS:

LAJES PRÉ-FABRICADAS
PARA FORRO E PISO; PAINÉIS
TRELIÇADOS PARA LAJES; PRÉ

LAJES TRELIÇADAS.

ICOCITAL ARTFS. DE CONCRETO LTDA

ROD. RAPOSO TAVARES, KM 161
CHAPADA GRANDE-18203-340
ITAPETININGA-SP
015-3273-1660
mauri@icocital.com.br
www.icocital.com.br

PRODUTOS:

ABRIGOS D'ÁGUA; BALAUSTRÉS;
BANCO COLONIAL; BEBEDOURO;
BLOCOS DE CONCRETO;
CAIXA / SUPORTE PARA AR
CONDICIONADO; CAIXA DE
GORDURA; CAIXA DE INSPEÇÃO;
CANALETAS DE CONCRETO;
COCHOS; FLOREIRAS DE
CONCRETO; FOSSAS SÉPTICAS;
GUIAS; JARDINEIRAS; MESAS COM
BANCO; PINHAS; PLACAS; POSTES;
POSTES CIRCULARES E DUPLOS T;
TANQUES; TUBOS DE CONCRETO;
TUBOS DE CONCRETO PARA POÇO.

IDEAL DE LOUVEIRA ARTFS. CIM. LTDA ME

RUA ROBERTO MAZZALI, 17
1º ANDAR
STO. ANTÔNIO-13290-000
LOUVEIRA-SP
019-3848-1121

PRODUTOS:

BLOCOS DE CONCRETO.

ILMA GAVA SÃO PEDRO ME

AV. ANIBAL CORREIA, 794
PQ. VIANA-06447-010
BARUERI-SP
011-4194-0209

PRODUTOS:

BLOCOS DE CONCRETO.

ILMAR FERNANDES ME

VIA DE ACESSO CASTELO BRANCO
A ITAPEVI, 450 - SP 29
ITAQUI-06696-000
ITAPEVI-SP
011-4141-2499
blocosueli@uol.com.br

PRODUTOS:

BLOCOS DE CONCRETO; GUIAS;
LAJES PRÉ-FABRICADAS PARA
FORRO E PISO.

INCOMED IND. COM. SANTA EDWIGES LTDA

RUA JOSÉ MILANI, 12
JD. DAS OLIVEIRAS-06766-420
TABOÃO DA SERRA-SP
011-4787-3600
argamaxima@uol.com.br
www.argamaxima.com.br

PRODUTOS:

ARGAMASSA INDUSTRIALIZADA
PARA ASSENTAMENTO DE
PASTILHAS; ARGAMASSA
INDUSTRIALIZADA PARA
ASSENTAMENTO DE
REVESTIMENTO CERÂMICO;
ARGAMASSAS PARA
REVESTIMENTO E ACABAMENTO;
PISOS DE ALTA RESISTÊNCIA.

IND. ARTFS. CIM. ROMIG LTDA

AV. HÉLIO TRIGOLO, 826
JD. INDL. II-19913-540
OURINHOS-SP
014-3322-3555

PRODUTOS:

BANCOS DE PRAÇA; CAIXA DE
PASSAGEM; CRUZETAS; MOURÕES;
PALANQUES; POSTES CIRCULARES
E DUPLOS T.

**IND. BLOCOS MATS. CONSTR. PINGUIM
LTDA**

RUA ANDRÉ DE ALMEIDA, 1897
SÃO MATHEUS-03950-000
SÃO PAULO-SP
011-2919-4694
compras@blocospinguim.com.br
www.blocospinguim.com.br

PRODUTOS:

BLOCOS DE CONCRETO.

**IND. BLOCOS VEDAÇÃO SANTA ROSA LTDA
ME**

RUA HENRIQUE CABRAL
DE VASCONCELOS, 2748
FLAMBOYAM-13876-100
SÃO JOÃO DA BOA VISTA-SP
019-3623-4574

PRODUTOS:

LAJES PRÉ-FABRICADAS PARA
FORRO E PISO.

IND. COM. ARGAMASSAS PIVATO LTDA

ESTRADA MUNICIPAL, 783
TERRA PRETA-07600-000
MAIRIPORÃ-SP
011-4486-1789
contato@argamassapivato.com.br
www.argamassapivato.com.br

PRODUTOS:

ARGAMASSA INDUSTRIALIZADA
PARA ASSENTAMENTO DE
PASTILHAS; ARGAMASSA
INDUSTRIALIZADA PARA
ASSENTAMENTO DE REVESTIMENTO
CERÂMICO; ARGAMASSAS PARA
REVESTIMENTO E ACABAMENTO;
ARGAMASSAS PARA REVESTIMENTO
TRAVERTINO.

IND. COM. ARTFS. CIM. ÁVILLA LTDA

AV. MIRASSOLÂNDIA, 2850
JD. OLIVEIRAS-15045-000
SÃO JOSÉ DO RIO PRETO-SP
017-3236-5115
avilla@avilla.com.br

www.avilla.com.br

PRODUTOS:

LAJE PRÉ-FABRICADA.

IND. COM. ARTFS. CIM. EMERICI LTDA EPP

AV. GENERAL PEDRO PINHO KM 18,
141
QUITAÚNA-06180-180
OSASCO-SP
011-3699-5393
paraisoguias@hotmail.com

PRODUTOS:

ADUELAS EM CONCRETO ARMADO
PRÉ-FABRICADO; BOCAS DE LOBO;
CHAPÉU; GUIAS; RAIOS; TAMPAS
DE BOCA DE LOBO; TUBOS DE
CONCRETO PARA ÁGUAS PLUVIAIS
ARMADO; TUBOS DE CONCRETO
PARA ÁGUAS PLUVIAIS SIMPLES;
TUBOS DE CONCRETO PARA POÇO.

IND. COM. ARTFS. CIM. MAUÁ LTDA

AV. CAPITÃO JOÃO, 1507
VL. VITÓRIA-09360-120
MAUÁ-SP
011-4555-6244
blocosmaua@uol.com.br
www.blocoselajesmaua.com.br

PRODUTOS:

BLOCOS DE CONCRETO; BLOCOS
DE CONCRETO EM CURVA; BLOCOS
DE CONCRETO PARA LAJE; LAJES
TRELIÇADAS; MOURÕES; PISOS
PARA GALPÕES INDUSTRIAIS.

**IND. COM. ARTFS. CIM. MONTEIRO LTDA
ME**

AV. NEVADA, 601
FAZENDA DA JUTA-09250-490
STO. ANDRÉ-SP
011-4472-5668
lajesmonteiro@yahoo.com.br
www.lajesmonteiro.com.br

PRODUTOS:

BLOCOS DE CONCRETO;
LAJES PRÉ-FABRICADAS PARA
FORRO E PISO.

**IND. COM. ARTFS. CIM. MOREIRA LTDA
EPP**

AV. MARTINS JUNIOR, 600
TABOÃO-07141-000
GUARULHOS-SP
011-2407-3511
ac_moreira@uol.com.br
www.artefatasmoreira.com.br

PRODUTOS:

ANÉIS DE POÇO; ANÉIS BASE PV/PI;
CAIXA DE PASSAGEM; FOSSAS
SÉPTICAS; MOURÕES; TUBOS DE
CONCRETO PARA ÁGUAS PLUVIAIS
SIMPLES; TUBOS DE CONCRETO
PARA POÇO.

IND. COM. ARTFS. CIM. PICCOLI LTDA

RUA ALOISIO DE AZEVEDO, 255
CH. DO CARMO-06730-000
VARGEM GRANDE PAULISTA-SP
011-4158-3008
industriapiccoli@uol.com.br

PRODUTOS:

FOSSAS SÉPTICAS; GUIAS; MEIO
TUBO; MOURÕES; PLACAS
FECHADAS E VAZADAS PARA
GRAMA; TANQUES; TUBOS DE
CONCRETO PARA ÁGUAS PLUVIAIS
ARMADO; TUBOS E TAMPAS PARA
FOSSAS E POÇOS.

IND. COM. ARTFS. CIM. PIRES PEDROSO ME

ESTRADA DE CAUCAIA DO
ALTO, 6100 KM 06
PEREIRAS-06730-000
VARGEM GRANDE PAULISTA-SP
011-4158-1761

PRODUTOS:

BLOCOS DE CONCRETO;
CANALETAS DE CONCRETO;
COLUNAS ARMADAS; LAJES PRÉ-
FABRICADAS PARA FORRO E PISO;
MOURÕES; TUBOS DE CONCRETO
PARA POÇO.

IND. COM. ARTFS. CIM. STRAPASSON LTDA

RUA JOÃO PEDRO DE TOLEDO
MARTINS, 397
JD. AMÉRICA-13450-246
STA. BÁRBARA D'OESTE-SP
019-3455-1017
levistrapasson@uol.com.br

PRODUTOS:

ALAMBRADOS; ARTEFATOS DE
CIMENTO EM GERAL; LAJES PRÉ-
FABRICADAS; LAJES TRELIÇADAS;
MOURÕES; MUROS PRÉ-
MOLDADOS.

**IND. COM. LAJES BLOCOS BEL LAR LTDA
ME**

RUA USHIKICHI KAMIA, 1001
JD. FONTALIS-02323-000
SÃO PAULO-SP
011-2995-7857
lajesbellar@ig.com.br
www.lajesbellar.com.br

PRODUTOS:

LAJES TRELIÇADAS; MOURÕES;
PAINÉIS TRELIÇADOS PARA LAJES.

**IND. COM. MAT. P/ CONSTR. JOSSIM LTDA
ME**

RUA GENERAL DE DIVISÃO PEDRO
RODRIGES DA SILVA, 51
NOVA ALDEINHA-06440-180
BARUERI-SP
011-4198-0283
luciano_marcio@terra.com.br

PRODUTOS:

BLOCOS DE CONCRETO;

CANALETAS DE CONCRETO.

IND. LAJES AGAPEAMA LTDA

AV. ANTÔNIO FREDERICO
OZANAN, 5575
VL. RIO BRANCO-13215-275
JUNDIAÍ-SP
011-4521-9642
lajesagapeama@hotmail.com
www.lajesagapema.com.br

PRODUTOS:

ARTEFATOS DE CIMENTO EM
GERAL; LAJES PRÉ-FABRICADAS
PARA FORRO E PISO; LAJES
TRELIÇADAS; PAINÉIS.

IND. LAJES LUCHETTI LTDA ME

AV. TENENTE LAURO SODRE, 1450
JD. VALQUÍRIA-03974-050
SÃO PAULO-SP
011-2018-0697
luchettirogerio@terra.com.br
www.lajesluchetti.com.br

PRODUTOS:

ARTEFATOS DE CIMENTO EM
GERAL; LAJES PRÉ-FABRICADAS
PARA FORRO E PISO; PROTEÇÃO
CATÓDICA.

IND. MINERADORA PAGLIATO LTDA

AV. VITALINO PAGLIATO, 1100
CX POSTAL 16
VOSSOROCA-18117-487
VOTORANTIM-SP
015-3242-8000
lucia.diretoria@minercal.com.br
www.minercal.com.br

PRODUTOS:

ARGAMASSA INDUSTRIALIZADA
PARA ASSENTAMENTO DE PISO
SOBRE PISO; ARGAMASSA
INDUSTRIALIZADA PARA
ASSENTAMENTO DE

REVESTIMENTO CERÂMICO;
ARGAMASSA PARA
REJUNTAMENTO; ARGAMASSAS
PARA REVESTIMENTO E
ACABAMENTO.

INDARC IND. E ARTFS. DE CONCR. LTDA

AV. JORGE BARROS, 2851
STA. AMÉLIA -57063-000
MACEIÓ-AL
082-3314-1166

PRODUTOS:

ANÉIS PARA CAÇAMBA; BLOCOS DE
CONCRETO; BRISE SOLEIL; CAIXA DE
GORDURA; CAIXA DE INSPEÇÃO;
CALHAS; COBOGÓ; ESTACAS PARA
FUNDAÇÕES; LAJES PRÉ-FABRICADAS;
MESAS COM BANCO; MOURÕES;
PÉRGOLA; PLACAS; POSTES PARA
JARDIM; PRÉ-MOLDADOS NERVURA;
VIGAS.

INDÚSTRIA BRASILEIRA PRÉ-MOLDADOS LTDA

RUA BALÃO MÁGICO, 1495
JD. NOMURA-06715-780
COTIA-SP
011-4703-0155
marlon.lima@ibpre.com.br
www.ibpre.com.br

PRODUTOS:

LAJES PRÉ-FABRICADAS PARA
FORRO E PISO; PILAR; PLACAS DE
FECHAMENTO; VIGAS.

INDUSTRIAL POTENGY LTDA

RUA MAJOR ANTÔNIO
BELMIRO, 196
CENTRO-59280-000
MACAÍBA-RN
084-3271-1088
argamassa@digj.com.br

PRODUTOS:

ARGAMASSA; ARGAMASSA PARA
REJUNTAMENTO.

INFIBRA LTDA

ROD. ANHANGUERA KM 186
CX POSTAL 84
DISTR. INDL.-13612-200
LEME-SP
019-3573-6400
infibra@infibra.com.br
www.infibra.com.br

PRODUTOS:

CAIXA D'ÁGUA;
TELHAS DE FIBROCIMENTO.

INOVA CONCR. IND. E COM. DE ARTFS. DE CIM. LTDA

RUA DOIS, 320 – PQ. INDUSTRIAL
11940-000 – JACUPIRANGA – SP
013-3864-2032
inova@inovaconcreto.com.br
www.inovaconcreto.com.br

PRODUTOS

BLOCOS DE CONCRETO; GUIAS;
LAJES; MOURÕES; PISOS
INTERTRAVADOS.

INTERCITY LTDA

AV. FRIEDRICH VON VOITH, 1799
PQ. DAS NAÇÕES-02995-000
SÃO PAULO-SP
011-3942-1000
comercial@intercity.com.br
www.intercity.com.br

PRODUTOS:

BOCAS DE LOBO; GUIAS;
PEÇAS DE CONCRETO PARA
PAVIMENTAÇÃO (ARTICULADO);
PISOGRAMAS; PISOS DE
ALTA RESISTÊNCIA; PISOS
INTERTRAVADOS; PRISMAS.

IPR IND. PRÉ-FABRICADOS RAFARD LTDA
VIA DE ACESSO FAZENDA ITAPEVA,
415 - CX POSTAL 12
ÁREA INDL. -13370-000
RAFARD-SP
019-3496-1074
estacasipr@estacasipr.com.br

PRODUTOS:

ESTACAS PARA FUNDAÇÕES.

IRINEU DURCI MAT. CONSTR. LTDA ME

AV. ENG IVANIL FRANCISCHINI,
15701
VL. ISOLINA-14940-000
IBITINGA-SP
016-3342-4801
carlosh.rodrigues@terra.com.br

PRODUTOS:

LAJES PRÉ-FABRICADAS PARA
FORRO E PISO; MOURÕES; VIGAS
PRÉ-MOLDADAS.

IRMÃOS CASONATO LTDA EPP

RUA ANGELO VARANDAS, 701
STA. TEREZINHA-13140-000
PAULÍNIA-SP
019-3864-1717
blocosfantianto@yahoo.com.br

PRODUTOS:

BLOCOS DE CONCRETO.

IRMÃOS CORSO & CIA LTDA

ESTRADA DO CORREDOR, 5000
CORREDOR-08586-000
ITAQUAQUECETUBA-SP
011-4648-1006
info@irmaoscorso.com.br
www.irmaoscorso.com.br

PRODUTOS:

ARTEFATOS DE CIMENTO EM
GERAL.

**IRMÃOS MARCHI IND. COM. MATS. P/
CONSTR. LTDA**

ROD. BUNJIRO NAKAO, S/N-KM 48
REMANSO-06730-000
VARGEM GRANDE PAULISTA-SP
011-4158-2693
irmaosmarchi@gmail.com

PRODUTOS:

BLOCOS DE CONCRETO; PLACAS
DE CONCRETO PARA PISO; VIGAS.

ITALIT IND. COM. LTDA

RUA MARIA JOSÉ VASCONCELOS
MANKEL, 223
VL. CLARISSE-05176-210
SÃO PAULO-SP
011-3745-4680
vendas@italit.com.br
www.italit.com.br

PRODUTOS:

ARGAMASSAS DECORATIVAS;
ARGAMASSAS PARA
REVESTIMENTO E ACABAMENTO.

ITAUARA PRÉ-MOLDADOS LTDA

ESTRADA SANTA ISABEL, KM 39-
714 - CX POSTAL 05
PEROBAL-08586-260
ITAQUAQUECETUBA-SP
011-4648-6400
zainco@matriz.com.br

PRODUTOS:

BLOCOS DE CONCRETO; GUIAS;
PISOS INTERTRAVADOS.

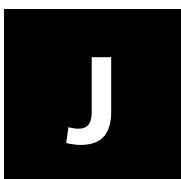

J L COM. IND. BLOCOS LTDA

AV MANOEL FERRAZ DE CAMPOS
SALLES, 349
CENTRO-07500-000
SANTA ISABEL-SP
011-4655 3210
jlblocos.vendas@bol.com.br

PRODUTOS:

BLOCOS DE CONCRETO.

J N H IND. COM. DE ARTFS. DE CIM. LTDA

RUA VIRGÍNIA DE ARAÚJO, 450
JD. CORISCO-02283-000
SÃO PAULO-SP
011-2995-2266
jnhlajes@yahoo.com.br

PRODUTOS:

MOURÕES; PRÉ LAJES TRELIÇADAS.

J V NETO LAJES LTDA

RUA LUIZ UVALDO GONCALVES,
171
VL. SANTISTA-07780-000
FRANCO DA ROCHA-SP
011-4449-3300

PRODUTOS:

LAJES PRÉ-FABRICADAS.

JARDIM & GOMES LTDA ME

RUA JOSÉ ARTIMONTE, 1815
BOM RETIRO-15990-405
MATÃO-SP
016-3382-1947
jrjlajeseblocos@terra.com.br

PRODUTOS:

BLOCOS DE CONCRETO; COLUNAS
/ PILARES; LAJES PRÉ-FABRICADAS
PARA FORRO E PISO; MOURÕES;
PEDRA DE CONCRETO PARA
PASSARELA; PINGADEIRAS.

JEROFATI MATS. CONSTR. LTDA

ESTR. DO BALDEADOR, 27 LOJA 01
CARAMUJO - 24140-000
NITEROI - RJ
21 2625 0119
jerofati@bol.com.br

PRODUTOS

LAJES PRÉ-FABRICADAS; PRÉ LAJES
TRELIÇADAS.

JESUS DE MARI ARTFS. CIM. LTDA

RUA ANTÔNIO DA CUNHA LEITE,
2455
PORTÃO-12948-110
ATIBAIA-SP
011-4412-5797
atendimento@jesusdemari.com.br
www.jesusdemari.com.br

PRODUTOS:

ANÉIS BASE PARA PV/PI;
ARTEFATOS DE CIMENTO EM
GERAL; BLOCO SEXTAVADO PARA
CALÇAMENTO; CANALETAS PARA
ÁGUAS PLUVIAIS SIMPLES; FOSSAS
SÉPTICAS; GUIAS; MOURÕES;
TUBOS DE CONCRETO PARA
ÁGUAS PLUVIAIS SIMPLES; TUBOS
DE CONCRETO PARA POÇO.

**JFCP INDUSTRIA E TECNOLOGIA EM
CONSTRUÇÃO LTDA EPP**

VIA ANHANGUERA, KM 97 BL. A4
CX POSTAL 516
JD. GARCIA-13012-970
CAMPINAS-SP
019-3729-6600
crlima@alecrins.com.br

PRODUTOS:

CORTINA DUPLA; CORTINA
SIMPLES; LAJE AUTOPORTANTE;
LAJE PRÉ-FABRICADA; LAJE
TRELIÇADA; PAINÉIS TRELIÇADOS;
PRÉ-LAJE TRELIÇADA; VERGA/
CONTRA-VERGA.

JHA IND. COM. ARTFS. CIM. LTDA

AV. NOSSA SRA. DOS
NAVEGANTES, 1079
ELDORADO-09972-260
DIADEMA-SP
011-4059-5291
lajes_jha@yahoo.com.br

PRODUTOS:

LAJES PRÉ-FABRICADAS PARA
FORRO E PISO; LAJES TRELIÇADAS;
PAINÉIS TRELIÇADOS PARA LAJES.

JOÃO CASTANHA DE OLIVEIRA

RUA PROF. FRANCISCO DI
DOMÊNICO, 321
AREIA BRANCA -11086-000
SANTOS-SP
013-3203-3468

PRODUTOS:

BLOCOS DE CONCRETO.

JOÃO LEITE DA CRUZ ME

RUA JOÃO CORREA CASTRO, 228
JD. BRASÍLIA-02859-020
SÃO PAULO-SP
011-3971-4425

PRODUTOS:

BLOCOS DE CONCRETO.

JOÃO WALDIR DOMINICCI ME

RUA BARÃO DE JUQUERI, 59
CENTRO-12900-370
BRAGANÇA PAULISTA-SP
011-4033-3286
jose.paulino@uol.com.br

PRODUTOS:

BLOCOS DE CONCRETO.

JOBEL IND. COM. ARTFS. CIM. LTDA

RUA ALBINO DOS SANTOS
FERREIRA, 64

JD. MONTE SERRATI-07500-000
STA. ISABEL-SP
011-4656-1520
jobelblocos@terra.com.br

PRODUTOS:

BLOCOS DE CONCRETO; GUIAS;
MOURÕES.

JOEVAL IND. COM. ARTFS. CIM. LTDA

ROD. MARECHAL RONDON, KM
132 - TABOÁ-18540-000
PORTO FELIZ-SP
015-3262-1540
joeval@joeval.com.br
www.joeval.com.br

PRODUTOS:

BLOCOS DE CONCRETO
ESTRUTURAL; BLOCOS
ARQUITETÔNICOS; BLOCOS
PARA CONTENÇÃO; PEÇAS DE
CONCRETO PARA PAVIMENTAÇÃO
(ARTICULADO).

JOSÉ AUGUSTO DE OLIVEIRA MUROS ME

RUA SÃO SEVERO, 804
VL. RÉ-03666-000
SÃO PAULO-SP
011-2681-6998
contato@murossaojose.com.br
www.murossaojose.com.br

PRODUTOS:

MUROS PRÉ-FABRICADOS; PRÉ-
MOLDADOS EM GERAL.

JOSÉ EDSON JURCOVIC ME

RUA CONSELHEIRO ANTÔNIO
PRADO, 1500
DISTR. SOUSAS-13130-010
CAMPINAS-SP
019-3258-6676
sousasblocos@globo.com

PRODUTOS:

BLOCOS DE CONCRETO.

JOSÉ NELSON DA SILVA MACK ME

RUA CEL. JOSÉ GLADIADOR, 400
MORRO DOCE-05267-000
SÃO PAULO-SP
011-3916-6248
jcrblocos@uol.com.br
www.jcrblocos.com.br

PRODUTOS:

BLOCOS DE CONCRETO.

JPO CONSTRUTORA LTDA

RUA TABAPUÃ, 41
CJ. 104
ITAIM BIBI-04533-011
SÃO PAULO-SP
011-3167-1894
bsw@bswcorp.com.br
www.bswcorp.com.br

PRODUTOS:

ARGAMASSA ARMADA; CABINES
TELFÔNICAS; CALHAS;
COBERTURAS PRÉ-MOLDADAS DE
CONCRETO- TELHAS; COLUNAS
/ PILARES; DEGRAUS; ESCADAS
DE CONCRETO RETANGULARES/
NORMAIS; ESTRUTURA DE
CONCRETO ARMADO PRÉ-
MOLDADO; GALPÕES; LAJES PRÉ-
FABRICADAS PARA FORRO E PISO;
MINI PAINÉIS TRELIÇADOS PARA
LAJES; MUROS PRÉ-FABRICADOS;
PAINÉIS ARMADOS DE CONCRETO
CELULAR AUTOCLAVADO; PAINÉIS
DE VEDAÇÃO OU FECHAMENTO
DE CONCRETO; PEÇAS DE
CONCRETO PARA PAVIMENTAÇÃO
(ARTICULADO); PERFIL Y; PRÉ LAJES
TRELIÇADAS; PRÉ-MOLDADOS
ESTRUTURAS NORMAIS; SISTEMAS
CONSTRUTIVOS; TELHAS; VIGAS
PRÉ-MOLDADAS.

JRJ LAJES E BLOCOS MATÃO LTDA

RUA JOSÉ ARTIMONTE, 1815 -
BOM RETIRO
15990-405 – MATÃO – SP
016-3382-1947
adriano.jrj@terra.com.br

PRODUTOS

BLOCOS DE CONCRETO;
COLUNAS/PILARES; LAJES PRÉ-
FABRICADAS; MOURÕES.

JUMAE ARTFS. CIM. LTDA

RUA JOAQUIM SERAFIM, 1221
SÃO BENEDITO-13260-000
MORUNGABA-SP
011-4014-7551
jumae.ind@terra.com.br
www.jumae.com.br

PRODUTOS:

BLOCOS DE CONCRETO; LAJES
PRÉ-FABRICADAS PARA FORRO
E PISO; MOURÕES; POSTES
CIRCULARES E DUPLOS T; TUBOS
DE CONCRETO PARA POÇO.

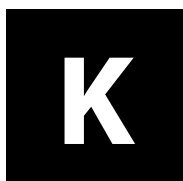
**KI BLOCOS LTDA**

RUA EPISCOPAL, 344
CENTRO-14910-000
TABATINGA-SP
016-3385-1611
kiblocos@hotmail.com

PRODUTOS:

BLOCOS DE CONCRETO;
COLUNAS / PILARES; LAJES
PRÉ-FABRICADAS PARA FORRO
E PISO; MOURÕES; MUROS
PRÉ-FABRICADOS; PEÇAS DE
CONCRETO PARA PAVIMENTAÇÃO

(ARTICULADO); POSTES PARA REDE
DE ENTRADA DOMICILIAR; PRÉ
LAJES TRELIÇADAS; TAMPAS PARA
FOSSAS E POÇOS; TORRES D'ÁGUA;
TUBOS DE CONCRETO ESPECIAIS;
TUBOS DE CONCRETO PARA POÇO;
TUBOS DE CONCRETO PARA POÇO
DE VISITA; VERGAS/ CONTRA
VERGAS; VIGAS PRÉ-MOLDADAS.

**KINGSTONE IND. E COM. DE PRÉ-
MOLDADOS DE CONCR. LTDA ME**

RUA MARECHAL RONDON, 810
CENTRO-06093-010
OSASCO-SP
011-3683 8822
comercial@kingstone.com.br
www.kingstone.com.br

PRODUTOS:

LAJES PRÉ-FABRICADAS; PAINÉIS
DE VEDAÇÃO; PILAR; TELHA DE
COBERTURA DE CONCRETO;
VIGAS PROTENDIDAS.

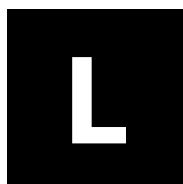
**L B M LAJES & BLOCOS MIX LTDA**

AV. DONA RUYCE FERRAZ ALVIN,
292 - VL. MARY-09961-540
DIADEMA-SP
011-4071-4333
mix.vendas@terra.com.br

PRODUTOS:

LAJES PRÉ-FABRICADAS PARA
FORRO E PISO; MINI PAINÉIS
TRELIÇADOS PARA LAJES; PAINÉIS
TRELIÇADOS PARA LAJE; PRÉ LAJES
TRELIÇADAS.

LAJÃO LAJES MATS. CONSTR. LTDA

AV. SÃO MIGUEL, 6928
CID. PEDRO JOSÉ NUNES
08070-002
SÃO PAULO-SP
011-2546-3128
lajeslajao@uol.com.br
www.lajao.com.br

PRODUTOS:

LAJES PRÉ-FABRICADAS PARA
FORRO E PISO.

**LAJECOM IND. E COM. DE MAT. P/
CONSTRUÇÃO LTDA**

AV. PREF. ANTÔNIO TAVARES LEITE,
16 - PQ. EMPRESA-13803-330
MOGI MIRIM-SP
019-3806-3877
lajechuna@ig.com.br

PRODUTOS:

LAJES PRÉ-FABRICADAS PARA
FORRO E PISO; LAJES TRELIÇADAS;
MOURÕES; PÉRGOLAS.

LAJE MIX LTDA ME

RUA ARLINDO BUSNARDO, 455
DISTR. INDL.-15803-285
CATANDUVA-SP
017-3522-3235
wkruger@terra.com.br

PRODUTOS:

BLOCOS DE CONCRETO; BLOCOS
DE CONCRETO PARA LAJE;
LAJES TRELIÇADAS; PEÇAS DE
CONCRETO PARA PAVIMENTAÇÃO
(ARTICULADO); PÉRGOLA; PRÉ
LAJES TRELIÇADAS; VERGAS/
CONTRA VERGAS; VIGAS PRÉ-
MOLDADAS; GUIAS.

LAJES ANHANGUERA IND. COM. LTDA

RUA JOSÉ RODRIGUES, 280
JD. ESCALA-13214-710

JUNDIAÍ-SP
011-3722-3583
lajes@anhanguera.com.br
www.anhanguera.com.br

PRODUTOS:

LAJES PRÉ-FABRICADAS PARA FORRO E PISO; MINI PAINÉIS TRELICADOS PARA LAJES; PAINÉIS DE VEDAÇÃO OU FECHAMENTO DE CONCRETO; VIGAS PRÉ-MOLDADAS.

LAJES BLOCOS TAPAJÓS LTDA

ROD. ENGENHEIRO JOÃO BATISTA CABRAL RENNO KM 320, SSP 225 CP 132 - ZONA RURAL-18900-000 STA. CRUZ DO RIO PARDO-SP
014-3372-1689
lajestapajos@uol.com.br

PRODUTOS:

ARTEFATOS DE CIMENTO EM GERAL; LAJES PRÉ-FABRICADAS PARA FORRO E PISO; MINI PAINÉIS TRELICADOS PARA LAJES; MUROS PRÉ-FABRICADOS; PAINÉIS TRELICADOS PARA LAJE; PALANQUES; POSTES PARA LINHAS RURAIS E TELEFONIA; POSTES PARA REDE DE ENTRADA DOMICILIAR.

LAJES EMA IND. COM. MATS. CONSTR. LTDA

AV. VILA EMA, 3164
VL. EMA-03282-000
SÃO PAULO-SP
011-2211-9526
ejboave@ig.com.br
www.lajesema.com.br

PRODUTOS:

LAJES PRÉ-FABRICADAS PARA FORRO E PISO.

LAJES GRAMADO LTDA

ROD. JOSÉ SIMÕES LOURO JR, 13210
CRISPIM-06865-800
ITAPECERICA DA SERRA-SP
011-4669-3824
lajesgramadoltda@yahoo.com.br

PRODUTOS:

BLOCOS DE CONCRETO; LAJES TRELICADAS.

LAJES ITAIM IND. COM. LTDA

AV. SENADOR TEOTÔNIO VILELA, 8051 - INTERLAGOS-04864-001
SÃO PAULO-SP
011-5979-2407
lajesitaim@uol.com.br
www.lajesitaim.com.br

PRODUTOS:

LAJES PRÉ-FABRICADAS PARA FORRO E PISO; MOURÕES; PRÉ LAJES TRELICADAS.

LAJES LESTE IND. COM. LTDA

AV. SÃO MIGUEL, 3500
PONTE RASA-03870-000
SÃO PAULO-SP
011-2141-0533
lajesleste@terra.com.br
www.lajesleste.com.br

PRODUTOS:

CORTINAS DE CONTENÇÃO; LAJES TRELICADAS; PAINÉIS TRELICADOS.

LAJES MENDES MACEDO LTDA ME

RUA AVELINO GINJO, 286
JD. MARISA-05108-050
SÃO PAULO-SP
011-3621-7166
lajesmmacedo@uol.com.br

PRODUTOS:

LAJES PRÉ-FABRICADAS

PARA FORRO E PISO; PAINÉIS TRELICADOS PARA LAJES.

LAJES PARAÍSO DE CAMPINAS LTDA ME

AV. DR. ANDRÉ TOSELLO, 270
JD. PARAÍSO-13052-220
CAMPINAS-SP
019-3229-6942
paraisolajes@terra.com.br

PRODUTOS:

BLOCOS DE CONCRETO; LAJES PRÉ-FABRICADAS PARA FORRO E PISO.

LAJES PAULISTA IND. COM. ARTFS. CIM. LTDA

RUA USCHIKICHI KAMYA, 55
JD. SÃO LUIS-02282-000
SÃO PAULO-SP
011-2455-1040
lajes.pa@terra.com.br
www.lajespaulista.com.br

PRODUTOS:

LAJES PRÉ-FABRICADAS PARA FORRO E PISO; PAINÉIS TRELICADOS AUTOPORTANTES; PAINÉIS TRELICADOS MACIÇOS; PAINÉIS TRELICADOS PARA CORTINAS DE CONTENÇÃO; PAINÉIS TRELICADOS PARA LAJE.

LAJES SALEMA IND. COM. LTDA

RUA DR. VITAL BRASIL, 1250
TABOÃO-09664-000
SÃO BERNARDO DO CAMPO-SP
011-4178-0713
salema@lajesalema.com.br
www.lajesalema.com.br

PRODUTOS:

LAJES PRÉ-FABRICADAS PARA FORRO E PISO; LAJES TRELICADAS; PAINÉIS TRELICADOS PARA LAJES. PILAR PRÉ-FABRICADO; TESOURA DE CONCRETO (COBERTURA);

VIGAS PRÉ-FABRICADAS.

LAJES TRELIÇADAS DEMY LTDA ME

AV. IZALTINO DO AMARAL
CARVALHO, 1459
JD. ALVORADA-17210-020
JAÚ-SP
014-3622-1563

PRODUTOS:

LAJES PRÉ-FABRICADAS PARA
FORRO E PISO; VERGAS.

LAR BLOCOS IND. ARTFS. CIM. LTDA ME

ESTRADA DO SABÃO, 300
CRUZ DAS ALMAS-02806-000
SÃO PAULO-SP
011-3977-9185

PRODUTOS:

LAJES PRÉ-FABRICADAS PARA
FORRO E PISO.

LEONARDI CONSTR. INDUSTRIALIZADA LTDA

AV. ARICANDUVA, 9110
JD. COLONIAL-03490-000
SÃO PAULO-SP
011-2111-7000
falecom@leonardi.com.br
www.leonardi.com.br

PRODUTOS:

COMPLEMENTOS DE ELEMENTO DE
CONCRETO; PAINÉIS DE LAJE;
PAINÉIS DE VEDAÇÃO OU
FECHAMENTO DE CONCRETO;
PAINEL PARA ESCADA; PILAR
DE APOIO; PILAR DE FACHADA;
PILAR DE FECHAMENTO; PILAR DE
MULTIPAVIMENTO; PILAR DE PONTE
ROLANTE; PILAR DE PÓRTICO;
PILARES DE APOIO; SUPORTES DE
APOIO E FIXAÇÃO DE TERÇA;
TERÇA PROTENDIDA; VIGAS;
VIGAS DE APOIO DE LAJES;

VIGAS DE CALHAS; VIGAS DE
COBERTURA; VIGAS DE PONTE
ROLANTE; VIGAS DE TRANSIÇÃO;
VIGAS DE TRAVAMENTO.

LOUZADA PRÉ-MOLDADOS LTDA ME

ESTRADA UIRAPURÚ, 663
JD. SÃO GONÇALO BARÃO
GERALDO-13082-706
CAMPINAS-SP
019-3289-1455
mariotambascia@terra.com.br

PRODUTOS:

ANÉIS DE CONCRETO PARA
FOSSA E POÇO; ARTEFATOS DE
CIMENTO EM GERAL; CAIXA PARA
AR CONDICIONADO; MOLDURAS
DE CONCRETO; DIVISÓRIAS PARA
PRATELEIRAS EM GRANILITE;
TANQUES.

LUCASI IND. COM. ARTFS. CIM. LTDA ME

AV. JOSÉ RANGEL FILHO, 445
PONTE ALTA-07179-350
GUARULHOS-SP
011-2436-1411
guarulucase@terra.com.br

PRODUTOS:

TANQUES.



M J F DE CASTILHO & CIA LT ME

AVENIDA INTERDISTRITAL, 921
DISTR. INDL. I-13456-120
STA. BÁRBARA D'OESTE-SP
019-3455-2327
d.castilho@terra.com.br

PRODUTOS:

BLOCOS DE CONCRETO; BLOCOS
DE CONCRETO EM CURVA.

M3 SP ENGENHARIA IND. COM. LTDA

RUA OITO DE DEZEMBRO, 520
CAUCAIA DO ALTO-06727-195
COTIA-SP
011-4242-1124
m3sp@m3sp.com.br
www.m3sp.com.br

PRODUTOS:

ESTRUTURA DE CONCRETO
ARMADO PRÉ-MOLDADO;
LAJES PRÉ-FABRICADAS PARA
FORRO E PISO; MINI PAINÉIS
TRELIÇADOS PARA LAJES; PAINÉIS
DE VEDAÇÃO OU FECHAMENTO
DE CONCRETO; PAINÉIS
TRELIÇADOS PARA LAJE; PRÉ LAJES
TRELIÇADAS; PRÉ-MOLDADOS
ESTRUTURAS NORMAIS; SISTEMAS
CONSTRUTIVOS; VIGAS PRÉ-
MOLDADAS.

MANERA IND. COM. BLOCOS LAJES LTDA ME

RUA RÔMULO POSI, 653
STA. LUZIA-13800-000
MOGI MIRIM-SP
019-3806-2114
depositotucurao@ig.com.br

PRODUTOS:

BLOCOS DE CONCRETO; LAJES
PRÉ-FABRICADAS PARA FORRO E
PISO; MOURÕES; POSTES PARA
ALAMBRADO.

MARCOSVAL IND. COM. DE MATS. CONSTR. LTDA

ESTRADA DO M'BOI MIRIM, 10014
JD. SONHO AZUL-04948-030
SÃO PAULO-SP
011-5517-0291

vendas@marcosvalblocos.com.br
www.marcosvalblocos.com.br

PRODUTOS:

BLOCOS DE CONCRETO; LAJES PRÉ-FABRICADAS PARA FORRO E PISO; MOURÕES; PRÉ LAJES TRELIÇADAS.

MARIA JOSÉ DE AZEVEDO PAGANIN & CIA LTDA

AV. DOS BANDEIRANTES, 5030
INDEPENDÊNCIA-12010-280
TAUBATÉ-SP
012-3681-4088
gilberto@gilbertolajes.com.br
www.gilbertolajes.com.br

PRODUTOS:

LAJES PRÉ-FABRICADAS PARA FORRO E PISO; LAJES TRELIÇADAS; MOURÕES; PAINÉIS TRELIÇADOS PARA LAJES.

MARIA NORIKO NAGATANI ME

AV. SANTA HELENA, 741
VL. PARAÍSO-07241-270
GUARULHOS-SP
011-2484-1887

PRODUTOS:

BLOCOS DE CONCRETO; LAJES PRÉ-FABRICADAS.

MARIA ODILA MACHADO DOS SANTOS ME

RUA SALVADOR GONÇALVES
DE PONTES, 36
CENTRO-18360-000
ITAOCA-SP
015-3557-2074

PRODUTOS:

BLOCOS DE CONCRETO.

MARKA ENG IND. COM. PRÉ-FABRICADOS CONCR. LTDA

RUA TRISTÃO DE ALMEIDA, 4185

DISTR. INDL.-14406-105
FRANCA-SP
016-3713-7500
marka@marka.ind.br
www.marka.ind.br

PRODUTOS:

LAJES PRÉ-FABRICADAS;
LAJES PRÉ-FABRICADAS PARA FORRO E PISO.

MARTON IND. COM. LTDA ME

RUA TIBÚRCIO DE SOUSA, 2005
ITAIM PAULISTA-08140-000
SÃO PAULO-SP
011-2568-1000
contato@martonpremoldados.com.br
www.martonpremoldados.com.br

PRODUTOS:

GRADES DE CONCRETO ARMADO.

MAURÍCIO SOBHE DIAZ DRACENA EPP

RUA B, 285
DISTR. INDL-17900-000
DRACENA-SP
018-3821-1750
msdiaz@uol.com.br

PRODUTOS:

ARTEFATOS DE CIMENTO EM GERAL; BALAUÍSTRES; BANCOS PARA JARDINS; CANALETAS; GRANILITE; LADRILHOS HIDRÁULICOS PARA CALÇADAS; LADRILHOS HIDRÁULICOS PARA INTERIORES; LAJES PRÉ-FABRICADAS PARA FORRO E PISO; MESAS COM BANCO; MOURÕES; PEÇAS DE CONCRETO PARA PAVIMENTAÇÃO (ARTICULADO); PÉRGOLA; PIAS DE GRANILITE; PRATELEIRAS DE GRANILITE; TANQUES.

MAXPREEL IND. COM. N LTDA

AV. TENENTE MARQUES, 2000
POVILHO-07770-000
CAJAMAR-SP
011-4448-1318
maxpreel@maxpreel.com.br
www.maxpreel.com.br

PRODUTOS:

FILTROS ANAERÓBICOS E SUMIDOUROS; FOSSAS SÉPTICAS; PRÉ-MOLDADOS ESTRUTURAS NORMAIS; SISTEMAS CONSTRUTIVOS; TAMPAS PARA FOSSAS E POÇOS; TORRES D'ÁGUA; TUBOS DE CONCRETO PARA POÇO.

MEDITERRÂNEA

VIA ANHANGUERA, KM 97 BL. A4
CX POSTAL 516
JD. GARCIA-13012-970
CAMPINAS-SP
019-3729-6600
vendas@mediterranea.com.br
www.mediterranea.com.br

PRODUTOS:

CORTINA DUPLA; CORTINA SIMPLES; LAJE AUTOPORTANTE; LAJE PRÉ-FABRICADA; LAJE TRELIÇADA; PAINÉIS TRELIÇADOS; PRÉ-LAJE TRELIÇADA; VERGA/ CONTRA-VERGA.

MOLDELAJE IND. COM. ARTFS. CIM. LTDA

RUA DO ESTUDANTE, 196
PQ. BITARU-11330-170
SÃO VICENTE-SP
013-3467-3300
moldelaje@uol.com.br

PRODUTOS:

CAIXA / SUPORTE PARA AR CONDICIONADO; LAJES PRÉ-FABRICADAS PARA FORRO E PISO; GRELHAS; GUIAS; MOURÕES; MUROS PRÉ-FABRICADOS; PAINÉIS TRELIÇADOS PARA LAJE.

MONIER TÉGULA SOLUÇÕES PARA TELHADOS LTDA

AV. TÉGULA, 333
PONTE ALTA-12952-820
ATIBAIA-SP
011-4414-1000
sac@tegula.com.br
www.tegula.com.br

PRODUTOS:

SOLUÇÕES PARA TELHADO;
TELHAS DE CONCRETO.

MULTILIT FIBROCIMENTO LTDA

RUA TIBAGI, 294 - 19º ANDAR
CENTRO-80060-110
CURITIBA-PR
041-2169-2800
administracao@multilit.ind.br
www.multilit.com.br

PRODUTOS:

CAIXA D'ÁGUA; TELHAS DE FIBROCIMENTO; TUBOS E CONEXÕES.

MUNTE CONSTRUÇÕES INDUSTRIALIZADAS LTDA

ESTRADA DO SAPIANTÃ, 1000
JD. PAULISTA. -06665-020
ITAPEVI -SP
011-4143-8000
munte@munte.com.br
www.munte.com.br

PRODUTOS:

ARQUIBANCADAS EM CONCRETO PRÉ-MOLDADO; ESCADAS DE CONCRETO RETANGULARES/NORMAIS; LAJES PRÉ-FABRICADAS PARA FORRO E PISO; PAINÉIS ALVEOLARES DE CONCRETO PROTENDIDO; PONTES PRÉ-MOLDADAS; PRÉ-MOLDADOS ESTRUTURAS NORMAIS; SISTEMAS CONSTRUTIVOS; TELHAS; VIGAS DE CALHAS; VIGAS PRÉ-MOLDADAS.



NAIR ÂNGELA MERLIN BERGAMO ME

RUA 24 DE OUTUBRO, 316
CENTRO-13320-250
SALTO-SP
011-4029-3035
lad.hid.saltense@bol.com.br
www.ladrilhosaltense.com.br

PRODUTOS:

BANCOS PARA JARDINS;
DIVISÓRIAS DE GRANILITE;
LADRILHOS HIDRÁULICOS PARA CALÇADAS; LADRILHOS HIDRÁULICOS PARA INTERIORES E EXTERIORES; PISOS DE GRANILITE.

NEO REX DO BRASIL LTDA

RUA PTOLOMEU, 786
SOCORRO-04762-040
SÃO PAULO-SP
011-5682-2111
neorex@neorex.com.br
www.neorex.com.br

PRODUTOS:

ELEMENTOS VAZADOS EM CONCRETO; PRÉ-MOLDADOS DE CONCRETO.

NERIVAL GRIGÓRIO DE ARAÚJO BLOCOS ME

AV. MIRO ATÍLIO PEDUZZI, 281
QUARTA DIVISÃO-09436-500
RIBEIRÃO PIRES -SP
011-4827-9312

PRODUTOS:

BLOCOS DE CONCRETO.

NILZA DE OLI. CAV. CAMPOS ARTFS. CONCR. ME

RUA PIAU, 700
VL. NOVA-07176-170
GUARULHOS-SP
011-2256-5411
facital@uol.com.br

PRODUTOS:

ARTEFATOS DE CIMENTO EM GERAL;
COBOGÓ; ELEMENTOS VAZADOS EM CONCRETO; PISOGRAMAS.

NORBERTO A. HERMOSO PEDERNEIRAS ME

RUA ANTÔNIO REINA GOMES 1.590
OESTE INDL. III-17280-000
PEDERNEIRAS-SP
014-3252-3973
granilux@granilux.com.br
www.granilux.com.br

PRODUTOS:

ABRIGOS D'ÁGUA; ARTEFATOS DE CIMENTO EM GERAL; BANCOS PARA JARDINS; CAIXA / SUPORTE PARA AR CONDICIONADO; CAIXA DE INSPEÇÃO; CAIXA DE PASSAGEM; GRANILITE; MESAS COM BANCO; PÉRGOLA; PIAS DE GRANILITE; PRATELEIRAS DE GRANILITE; TAMPAS PARA FOSSAS E POÇOS; TANQUES.

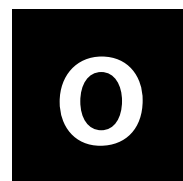

ODAIR LIBERATO CARLI

RUA HUMBERTO DE CAMPOS, 34
COLÔNIA-13218-354
JUNDIAÍ-SP
011-4533-3944
ander.a@uol.com.br

PRODUTOS:

TANQUES.

OFICINA DE ESCADAS MORAES LTDA ME

RUA VIGÁRIO ALBERNAZ, 257
VL. GUMERCINDO-04134-020

SÃO PAULO-SP

011-5061-9179

contato@escadasmoraes.com.br

www.escadasmoraes.com.br

PRODUTOS:

ESCADAS DE CONCRETO
CIRCULARES/CARACOL; ESCADAS
DE CONCRETO RETANGULARES/
NORMAIS; ESCADAS DE
CONCRETO RETANGULARES/
NORMAIS COM VIGA CENTRAL.

**OLIVEIRA LIMA EMPREENDIMENTOS
CONSTR. LTDA**

VIA ANHANGUERA, KM 97 BL. A4

CX POSTAL 516

JD. GARCIA-13012-970

CAMPINAS-SP

019-3729-6600

vendas@mediterranea.com.br

www.mediterranea.com.br

PRODUTOS:

CORTINA DUPLA; CORTINA
SIMPLES; LAJE AUTOPORTANTE;
LAJE PRÉ-FABRICADA; LAJE
TRELIÇADA; PAINÉIS TRELIÇADOS;
PRÉ-LAJE TRELIÇADA; VERGA/
CONTRA-VERGA.

OLIVIAL IND. COM. LTDA

AV. LUIZ CARLOS TUNES, 4715

DISTR. INDL.-13607-460

ARARAS-SP

019-3551-4200

engetubo@engetubo.com.br

www.engetubo.com.br

PRODUTOS:

ADUELA DE CONCRETO PARA
GALERIA CELULAR (QUADRADA E
RETANGULAR); CANALETAS; TUBOS
DE CONCRETO PARA ESGOTO

SIMPLES; TUBOS DE CONCRETO
PARA GALERIA DE ÁGUAS PLUVIAIS.

ORION ARTFS. CIM. LTDA ME

RUA JOAQUIM ANTÔNIO MENDES,
156 - JD. BICHINHOS-04824-390

SÃO PAULO-SP

011-5661-7600

orinart@terra.com.br

PRODUTOS:

CONCRETO VIBRADO; PIAS
DE GRANILITE; TANQUES DE
GRANILITE.

OTERPREM PRÉ-MOLD. CONCRETO LTDA

ESTRADA BENEDITO PEREIRA

RODRIGUES, 2130

LAGOA -06858-000

ITAPECERICA DA SERRA-SP

011-4667-3232

oterprem@uol.com.br

www.oterprem.com.br

PRODUTOS:

BLOCOS DE CONCRETO;
GUIAS; PEÇAS DE CONCRETO
PARA PAVIMENTAÇÃO (PISO
INTERTRAVADO).

**PADI LAJES IND. COM. LAJES MATS.
CONSTR. LTDA ME**

RUA CIRENE DE OLIVEIRA LAET, 466

JAÇANÃ-02279-010

SÃO PAULO-SP

011-2241-2234

padilajes@globo.com

PRODUTOS:

LAJES PRÉ-FABRICADAS PARA
FORRO E PISO.

PARESCHI & BROCA LTDA

RUA FRANCISCO DE TOLEDO, 1905
SÃO ROQUE-18530-000

TIETÊ-SP

015-3282-1753

projeto@marmorariasantaterezinha

.com.br

www.marmorariasantaterezinha.

com.br

PRODUTOS:

GRANILITE; LADRILHOS
HIDRÁULICOS PARA CALÇADAS.

**PAREX BRASIL IND. E COM. DE
ARGAMASSAS LTDA**

AV DONA MANUELA LACERDA DE

VERGUEIRO, 58 - 2º ANDAR

ANHANGABAÚ -13208-057

JUNDIAÍ-SP

011-3395-0300

patricia.lizun@parex.com

www.portocol.com.br

PRODUTOS:

ARGAMASSA; ARGAMASSA
INDUSTRIALIZADA PARA
ASSENTAMENTO DE
REVESTIMENTO CERÂMICO;
ARGAMASSA PARA
REJUNTAMENTO; ARGAMASSAS
PARA REVESTIMENTO E
ACABAMENTO.

PAV. CONSTR. SANTA ISABEL LTDA

ROD. ARTHUR MATHEUS, 2371

MORRO GRANDE-07500-000

STA. ISABEL-SP

011-4656-1099

www.grupopsi.com.br

PRODUTOS:

CANALETAS; TUBOS DE CONCRETO
DRENO; TUBOS DE CONCRETO
PARA ÁGUAS PLUVIAIS ARMADO;
TUBOS DE CONCRETO PARA
ÁGUAS PLUVIAIS SIMPLES.

PAV. MIX IND. COM. DE ARGAMASSA LTDA
ROD. GENERAL MILTON TAVARES
DE LIMA, 1651
CHÁC. RECREIO BARÃO-13082-740
CAMPINAS-SP
019-3289-4122

pavmix@pavmix.com.br
www.pavmix.com.br

PRODUTOS:

ARGAMASSA ARMADA;
ARGAMASSA AUTO NIVELANTE;
ARGAMASSAS PARA
REVESTIMENTO E ACABAMENTO.

PEREIRA AGUIAR IND. COM. LTDA

RUA IRAJÁ, 20
JD. LUIZA-12305-180
JACAREÍ-SP
012-3958-1444

af.aguiar@superig.com.br

PRODUTOS:

LAJES PRÉ-FABRICADAS PARA
FORRO E PISO; MINI PAINÉIS
TRELIÇADOS PARA LAJES; PRÉ
LAJES TRELIÇADAS.

**PINDORAMA IND. COM. LADR. MATS.
CONSTR. LTDA**

RUA PREF. MILTON IMPROTA, 311
VL. MARIA-02119-020
SÃO PAULO-SP
011-2955-6252

correio@ladrilhospindorama.com.
br

www.ladrilhospindorama.com.br

PRODUTOS:

LADRILHOS HIDRÁULICOS PARA
CALÇADAS.

PINTOR ARTFS. CIM. LTDA ME

AV. MARG. DO RIO JUNDIAÍ, 2388
CX POSTAL 110
LAGOA BRANCA-13230-000

CAMPO LIMPO PAULISTA-SP
011-4039-4833

tubospintor@uol.com.br
www.tubospintor.com.br

PRODUTOS:

ANÉIS DE FOSSAS; ANÉIS DE POÇO;
CAIXA DE INSPEÇÃO; CANALETAS
DE CONCRETO; MOURÕES; TUBOS
DE GALERIAS.

PIRÂMIDE COM. IND. ARTFS. CIM. LTDA

AV. VALENTIM MAGALHÃES, 2415
VL. GUARACIABA-09120-410
STO. ANDRÉ-SP
011-4451-3293

PRODUTOS:

BLOCOS DE CONCRETO;
LAJES TRELIÇADAS.

PIUCA IND. COM. ARTFS. CONCR. LTDA

AV. SOLDADO P M GILBERTO
AUGUSTINHO, 961
LAGOA-06856-700
ITAPECERICA DA SERRA-SP
011-4666-6143

piucablocos@piucablocos.com.br
www.piucablocos.com.br

PRODUTOS:

BLOCOS DE CONCRETO; PEÇAS DE
CONCRETO PARA PAVIMENTAÇÃO
(ARTICULADO); PISOS DE
CONCRETO.

PORTITAL IND. E COM. LTDA

ESTRADA DOS PIMENTAS SÃO
MIGUEL, 827
VL. AUZIRA-07210-380 GUARULHOS-
SP

011-2487-8900

portital@portital.com.br
www.portital.com.br

PRODUTOS:

BLOCOS DE CONCRETO.

**POSTUBOS INDL. COM. PEÇAS CONCR.
LTDA**

AV. MANOEL BLANCO VEGA, 517
DISTR. INDL-18800-000
PIRAJÚ-SP
014-3351-2577

postubos@winf.com.br
www.postubos.ind.br

PRODUTOS:

ARTEFATOS DE CIMENTO EM
GERAL; BALAÚSTRES; BLOCOS DE
CONCRETO; CRUZETAS; GUIAS;
MOURÕES; PEÇAS DE CONCRETO
PARA PAVIMENTAÇÃO
(ARTICULADO); PÔSTES DE
ILUMINAÇÃO; POSTES PARA
ILUMINAÇÃO PÚBLICA; POSTES
PARA LINHAS RURAIS E TELEFONIA;
POSTES PARA REDE DE ENTRADA
DOMICILIAR; TUBOS DE CONCRETO
DRENO; TUBOS DE CONCRETO
ESPECIAIS; TUBOS DE CONCRETO
PARA ÁGUAS PLUVIAIS ARMADO;
TUBOS DE CONCRETO PARA
ÁGUAS PLUVIAIS SIMPLES; TUBOS
DE CONCRETO PARA POÇO; TUBOS
DE CONCRETO PARA POÇO DE
VISITA.

**PRÉ-FABRICADOS DE CONCRETO SISTREL
LTDA**

AV. JUVENAL F. DOS SANTOS, 241
CENTRO-07750-000

CAJAMAR-SP
011-4446-6562

atendimento@sistrel.com.br
www.sistrel.com.br

PRODUTOS:

BALDRAME PRÉ-FABRICADO;
ESTRUTURA PRÉ-FABRICADA;
LAJE TRELIÇADA; LAJES PRÉ-
FABRICADAS PARA FORRO E PISO;

MINI PAINÉL; PAINÉIS PARA CORTINA DE CONTENÇÃO; PAINÉIS TRELICADOS PARA LAJE; PISO INDUSTRIAL; PROTENSÃO NÃO ADERENTE; PROTENSÃO ADERENTE; VIGAS PRÉ-MOLDADAS.

PRÉ MOLD. RM IND. COM. LTDA

AV. COMENDADOR WOLTERS, 275
CAPUAVA-09380-200
MAUÁ-SP
011-3463-7300
lajes@premoldrm.com.br
www.premoldrm.com.br

PRODUTOS:

LAJES TRELICADAS; LAJES TRELICADAS BIDIRECIONAIS; PAINEL TRELICADO BIDIRECIONAL; PAINEL TRELICADO NERVURADO; PRÉ-LAJE MACIÇA.

PRECON GOIÁS INDUSTRIAL LTDA

DISTR. AGRO INDL. ANÁPOLIS QD.
6 - CX POSTAL 5020
DISTR. AGRO INDL-75133-600
ANÁPOLIS-GO
062-3328-4400
jose.rodriques@precongoias.com.br
www.eternit.com.br

PRODUTOS:

CAIXA D'ÁGUA DE FIBROCIMENTO;
CAIXA D'ÁGUA DE POLIETILENO;
TELHAS.

PRECON INDUSTRIAL S/A

ROD. MG 424, KM 38
CX POSTAL 25
33600-000
PEDRO LEOPOLDO-MG
031-3660-3800
precon@precon.com.br
www.precon.com.br

PRODUTOS:

ARGAMASSA COLANTE;
ARGAMASSA PISO SOBRE PISO;
BLOCOS DE CONCRETO CELULAR AUTOCLAVADO; TELHAS DE CONCRETO; TELHAS DE FIBROCIMENTO.

PREFINK IND. COM. COMPON CONCR. LTDA

RUA NADIMO BACHUR, 660
DISTR. INDL-14406-080
FRANCA-SP
016-3720-0228
prefink@prefink.com.br
www.prefink.com.br

PRODUTOS:

BLOCOS DE CONCRETO PARA FUNDAÇÕES; COLUNAS / PILARES; ESTRUTURA DE CONCRETO ARMADO PRÉ-MOLDADO; GALPÕES; PONTES PRÉ-MOLDADAS; POSTES CIRCULARES E DUPLOS T; POSTES PARA REDE DE ENTRADA DOMICILIAR; PRÉ-MOLDADOS ESTRUTURAS NORMAIS; VIGAS PRÉ-MOLDADAS; POSTES PARA LINHAS RURAIS E TELEFONIA.

PREGAIA PRÉ-FABR. ARQ. LTDA

AV. PREF. JOÃO VILLA LOBO QUERO, 1535 CENTRO EMPRESARIAL - JD. BELVAL
06412-122 - BARUERI - SP
011-4198-3603
pregaia@pregaia.com.br
www.pregaia.com

PRODUTOS

PRÉ-MOLDADOS.

PREMODISA SOROCABA SISTEMA PRÉ MOLD. LTDA

AV. VICTOR ANDREWS, 3861

ZONA INDL-18086-390
SOROCABA-SP
015-3225-3882
premodisa@premodisa.com.br
www.premodisa.com.br

PRODUTOS:

COLUNAS / PILARES; DEGRAUS; ESCADAS DE CONCRETO; ESTRUTURA DE CONCRETO ARMADO PRÉ-MOLDADO; GALPÕES; LAJES PRÉ-FABRICADAS PARA FORRO E PISO; PAINÉIS DE VEDAÇÃO OU FECHAMENTO DE CONCRETO; PRÉ-MOLDADOS ESTRUTURAS NORMAIS; SISTEMAS CONSTRUTIVOS; VIGAS DE CALHAS; VIGAS PRÉ-MOLDADAS.

PREMOLDADOS PROTENDIT LTDA

RUA JOSÉ GUIDI, 341
DISTR. INDL-15035-500
SÃO JOSÉ DO RIO PRETO-SP
017-3214-7200
vendas@protendit.com.br
www.protenditsjp.com.br

PRODUTOS:

PRÉ-MOLDADOS EM GERAL.

PRENSIL SA PRODUTOS DE ALTA RESISTÊNCIA

RUA BELA CINTRA, 1149
CJ. 51 - CONSOLAÇÃO -01415-001
SÃO PAULO-SP
011-3060-9530
prensil@prensil.com.br
www.prensil.com.br

PRODUTOS:

BLOCOS DE SÍLICO CALCÁREO;
PISOS INTERTRAVADOS.

PRESTO BLOCOS E PISOS DE CONCRETO LTDA

ESTRADA DO RIO ABAIXO, 4200

SÍTIO SÃO JOSÉ-08579-000
ITAQUAQUECETUBA-SP
011-4646-3900
alethea.gomes@presto.ind.br
www.presto.ind.br

PRODUTOS:

BLOCOS DE CONCRETO; PISOS DE CONCRETO.

**PROBETON ESTACAS CONCRETO
PROTENDIDO LTDA**

RUA MANOEL FREITAS GARCIA,
2668
JUNDIAPEBA-08750-630
MOGI DAS CRUZES-SP
011-4727-3337
engecon@engeconfundacoes.
com.br
www.engeconfundacoes.com.br

PRODUTOS:

ESTACAS PARA FUNDAÇÕES.

PROPAM ARGAMASSAS LTDA

RUA CARMO DO RIO VERDE, 281
SANTO AMARO-04729-010
SÃO PAULO-SP
011-5641-2848
propam@propam.com.br
www.propam.com.br

PRODUTOS:

ARGAMASSA INDUSTRIALIZADA
PARA ASSENTAMENTO DE
REVESTIMENTO CERÂMICO;
ARGAMASSA PARA
REJUNTAMENTO.

PROTENDIT CONSTR. COM. LTDA

RUA ANA DO SACRAMENTO
ANDRADE, 530 B
CACHOEIRA-02289-900
SÃO PAULO-SP
011-2997-2133

comercial@protendit.com.br
www.protendit.com.br

PRODUTOS:

COBERTURA (TLZ, TIPO SHAD, EM
TELHA DE CONCRETO); ESCADAS
DE CONCRETO RETANGULARES/
NORMAIS; ESTACAS PARA
FUNDAÇÕES; ESTRUTURA DE
CONCRETO ARMADO PRÉ-
MOLDADO; GALPÕES.

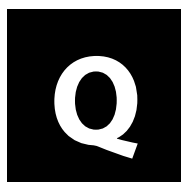

QUARTZOBRAS IND. COM. LTDA

ESTRADA DA HUNGRIA, 875
JD. TRÊS MONTANHAS-06278-030
OSASCO-SP
011-3601-6320
coml@quartzobras.com.br
www.quartzobras.com.br

PRODUTOS:

ARGAMASSA INDUSTRIALIZADA
PARA ASSENTAMENTO DE
PASTILHAS; ARGAMASSA
INDUSTRIALIZADA PARA
ASSENTAMENTO DE
REVESTIMENTO CERÂMICO;
ARGAMASSA INDUSTRIALIZADA
PARA ASSENTAMENTO E
REVESTIMENTO; ARGAMASSA PARA
REJUNTAMENTO.

QUITAÚNA FABR. BLOCOS LTDA

AV. CONSTAN, 132
PQ. INDL.-06516-300
SANTANA DO PARNAÍBA-SP
011-4198-7373
quitaunablocos@terra.com.br

PRODUTOS:

BLOCOS DE CONCRETO.

R

R BOQUINO PRÉ MOLD. LTDA

AV. ADELINO MARTINS, 850
JD. DAS TULIPAS-13212-600
JUNDIAÍ-SP
011-4582-4414
rboquino@terra.com.br
www.rboquino.com.br

PRODUTOS:

CHURRASQUEIRA (PRÉ-FABRICADA
DE CONCRETO); FORNOS E
FOGÕES (PRÉ-FABRICADO DE
CONCRETO); LAREIRAS (PRÉ-
FABRICADA DE CONCRETO).

R DECAROLI

RUA ENG. JOSÉ PASTORE, 76
LIMÃO 02714-050
SÃO PAULO-SP
011-3931-5399
lajesunica@uol.com.br
www.lajesunica.com.br

PRODUTOS:

LAJES PRÉ-FABRICADAS PARA
FORRO E PISO.

R J SANTOS LTDA ME

RUA OLINTO MEIRA, 41P
GUANABARA-67010-210
ANANINDEUA-PA
091-3245-2279
premolddy@globo.com
www.premolddy.com.br

PRODUTOS:

BLOQUETES SEXTAVADOS;
LAJES PRÉ-MOLDADAS.

R S P IND. COM. ARTFS. CIM. LTDA ME
RUA MONTE ALEGRE, 1179 - APTO
62
PERDIZES-05014-001
SÃO PAULO-SP
011-3672 3749
rsp_artefatos@hotmail.com

PRODUTOS:
ARTEFATOS DE CIMENTO EM
GERAL.

**RAMOS IND. COM. ARTFS. CIM. SANTA
ISABEL LTDA**
AV. BRASIL, 1580
MORRO GRANDE-07500-000
STA. ISABEL-SP
011-4656-1599
blocos_ramos@terra.com.br

PRODUTOS:
BLOCOS DE CONCRETO.

RAVAZI MAT. DE CONSTR. E FABR.
RUA FRANCISCO RAVAZI, 455
JD. DO LAGO-13690-000
DESCALVADO-SP
019-3583-1436

PRODUTOS:
BLOCOS DE CONCRETO;
BLOQUETES; COLUNAS / PILARES;
LAJES PRÉ-FABRICADAS PARA
FORRO E PISO; LAJES TRELIÇADAS;
MOURÕES; PAINÉIS TRELIÇADOS
PARA LAJE.

RECOJUND IND. COM. LTDA EPP
RUA RICARDO CÉSAR FAVARO, 550
JD. SANTA GERTRUDES-13205-150
JUNDIAÍ-SP
011-4537-1628

PRODUTOS:
TANQUES.

**REDENTOR IND. E COM. DE BALAUÍSTRES
LTDA EPP**
RUA PAULO PINTO, 1191
DISTR. INDL. SERELEPE-13610-970
LEME-SP
019-3554-8901
redentor@redentorarte.com.br
www.redentorarte.com.br

PRODUTOS:
BALAUÍSTRES; BANCOS PARA
JARDINS; CAIXA / SUPORTE
PARA AR CONDICIONADO;
CHURRASQUEIRA (PRÉ-FABRICADA
DE CONCRETO); COLUNAS /
PILARES; ELEMENTOS VAZADOS
EM FIBROCIMENTO; ESCADAS
DE CONCRETO CIRCULARES/
CARACOL; FONTES PARA JARDIM
INTERNA/EXTERNA; FORNOS E
FOGÕES (PRÉ-FABRICADO DE
CONCRETO); LAREIRAS (PRÉ-
FABRICADA DE CONCRETO);
SUPORTES PARA CAIXA D'ÁGUA.

REJUNT IND. COM. MATS. CONTR LTDA
RUA JOSÉ MASCARENHAS, 363
VL. MATILDE-03515-000
SÃO PAULO-SP
011-2653-7796
vendas@rejunt.com.br
www.rejunt.com.br

PRODUTOS:
ARGAMASSA INDUSTRIALIZADA
PARA REJUNTAMENTO DE
REVESTIMENTO CERÂMICO.

RENATA MASCIOLI ME
RUA DAMIÃO DE SOUZA, 45
JD. GUAIANASES-14807-047
ARARAQUARA-SP
016-2109-0466
duraleve@duraleve.com.br

PRODUTOS:

ARTEFATOS DE CIMENTO EM
GERAL; LAJES PRÉ-FABRICADAS
PARA FORRO E PISO.

**RITALEX IND. COM. MATS. CONSTR. LTDA
ME**
ESTRADA DAS LAVRAS, 303
CX POSTAL 316
PALMEIRAS-08640-425
SUZANO-SP
011-4748-0200
ritalexubos@uol.com.br

PRODUTOS:
FOSSAS SÉPTICAS; MOURÕES;
TUBOS DE CONCRETO PARA POÇO.

ROMAGNOLE PRODUTOS ELETRICOS S/A
RUA ROCHA POMBO, 335
CENTRO-86975-000
MANDAGUARI-PR
044-3233-1324
romagnole@romagnole.com.br
www.romagnole.com.br

PRODUTOS:
ARTEFATOS DE CIMENTO EM
GERAL; POSTES.

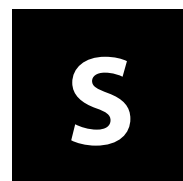

**SAINT-GOBAIN DO BRASIL PRODUTOS
INDUSTRIAIS E PARA CONSTRUÇÃO LTDA
(BRASILIT)**

AV. SANTA MARINA, 482-1º ANDAR
ÁGUA BRANCA -05036-903
SÃO PAULO-SP
011-2246-7000
marketing.brasilit@saint-gobain.
com
www.brasilit.com.br

PRODUTOS:

CAIXA D'ÁGUA DE FIBROCIMENTO;
PAINÉIS DE VEDAÇÃO OU
FECHAMENTO DE FIBROCIMENTO;
PEÇAS COMPLEMENTARES PARA
COBERTURAS EM FIBROCIMENTO;
PLACAS CIMENTÍCIAS
(IMPERMEABILIZANTES COM
REBAIXO E SEM REBAIXO);
TELHAS ESTRUTURAIS; TELHAS
ONDULADAS DE FIBROCIMENTO.



**SAINT-GOBAIN DO BRASIL PRODUTOS
INDUSTRIAIS E PARA CONSTRUÇÃO LTDA
(QUARTZOLIT)**

VIA DE ACESSO JOÃO DE GOES,
2127 - JD. ALVORADA-06612-000
JANDIRA-SP
011-2196-8000
quartzolitweber@saint-gobain.
com
www.quartzolitweber.com.br

PRODUTOS:

ARGAMASSA INDUSTRIALIZADA
PARA ASSENTAMENTO DE
PASTILHAS; ARGAMASSA
INDUSTRIALIZADA PARA
ASSENTAMENTO DE
REVESTIMENTO CERÂMICO;
ARGAMASSA PARA
REJUNTAMENTO; ARGAMASSAS
DECORATIVAS; ARGAMASSAS PARA
REVESTIMENTO E ACABAMENTO;
CONCRETO SECO PRÉ-MISTURADO.

SAN CARLO IND. COM. ARTFS. CIM. LTDA

RUA EZIO MORGANTE, 280
CX POSTAL 29
DISTR. INDL.-14815-000
IBATÉ-SP
016-3343-1410
sancarlopaver@uol.com.br

www.pisosancarulo.com.br

PRODUTOS:

PEÇAS DE CONCRETO PARA
PAVIMENTAÇÃO.

**SÃO DOMINGOS IND. COM. MAT. P/
CONSTR. LTDA ME**

ESTRADA M'BOI MIRIM, KM 30
10751
JD. SONHO AZUL-04905-020
SÃO PAULO-SP
011-5517-0181

PRODUTOS:

MOURÕES; TUBOS DE CONCRETO
PARA ESGOTO SIMPLES; TUBOS DE
CONCRETO PARA POÇO.

SCAC FUNDAÇÕES E ESTRUTURAS LTDA

AV. ENG. BILLINGS, 2300
JAGUARÉ-05321-010
SÃO PAULO-SP
011-3769-4900
scac@scac.com.br
www.scac.com.br

PRODUTOS:

COLUNAS / PILARES; CRUZETAS;
ESTACAS DE CONCRETO ARMADO
E CENTRIFUGADO; ESTACAS
PARA FUNDAÇÕES; ESTACAS
PROTENDIDAS; ESTRUTURA
DE CONCRETO ARMADO PRÉ-
MOLDADO; GALPÕES; LINHAS DE
TRANSMISSÃO PRÉ-MOLDADAS;
PASSARELA PRÉ-MOLDADA;
PONTES PRÉ-MOLDADAS;
POSTES CIRCULARES; POSTES
DE ILUMINAÇÃO; POSTES PARA
ILUMINAÇÃO PÚBLICA; POSTES
PARA LINHAS RURAIS E TELEFONIA;
SUBESTAÇÕES; TORRES DE
DISTRIBUIÇÃO E TRANSMISSÃO;
TORRES DE TELEFONIA CELULAR;
VIGAS PRÉ-MOLDADAS.

SERIMAR ARTFS. CIM. IND. COM. LTDA

AV. INDUSTRIAL, 261
DISTR. INDL.-18304-610
CAPÃO BONITO-SP
015-3542-2427
serimar@mwnet.com.br
www.serimarartefatos.com.br

PRODUTOS:

ABRIGOS D'ÁGUA; ABRIGOS DE
PONTO DE ÔNIBUS; ARTEFATOS DE
CIMENTO EM GERAL; BEBEDOURO;
BLOCOS DE CONCRETO; CAIXA DE
INSPEÇÃO; CERCAS; COCHOS;
ESCORAS; GUIAS; LAJES PRÉ-
FABRICADAS PARA FORRO E PISO;
MOURÕES; PEÇAS DE CONCRETO
PARA PAVIMENTAÇÃO(PISO
INTERTRAVADO); TAMPAS PARA
FOSSAS E POÇOS; TUBOS DE
CONCRETO DRENO; TUBOS DE
CONCRETO PARA ÁGUAS PLUVIAIS
ARMADO; TUBOS DE CONCRETO
PARA ÁGUAS PLUVIAIS SIMPLES;
TUBOS DE CONCRETO PARA
ESGOTO ARMADO; TUBOS
DE CONCRETO PARA ESGOTO
SIMPLES; TUBOS DE CONCRETO
PARA POÇO; TUBOS DE CONCRETO
PARA POÇO DE VISITA.

SHINKAWA ARTFS. CIM. LTDA

RUA BELA VISTA. DO PARAÍSO, 15
PQ. SÃO LUIZ-07171-000
GUARULHOS-SP
011-2431-2466
www.shinkawablocos.com.br

PRODUTOS:

BLOCOS DE CONCRETO.

SINGULARE CONCR. LTDA

AV. EQUIFABRIL 421
CX POSTAL 92
SÍTIO STA. FÉ-12955-000
BOM JESUS DOS PERDÕES-SP
011-4012-7450

singulare@singulare.com.br
www.singulare.com.br

PRODUTOS:

GALERIAS ESTRUTURAS
TRELIÇADAS RETANGULARES
OU QUADRADAS; PEÇAS PRÉ-
MOLDADAS DE CONCRETO
PARA CANALIZAÇÃO; POSTES
TRIANGULARES DE CONCRETO;
TUBOS DE CONCRETO PARA
ÁGUAS PLUVIAIS ARMADO/
SIMPLES.

SIPOREX CONCR. CELULAR S/A

AV. HUMBERTO DE CAMPOS, 124
CENTRO-09424-600
RIBEIRÃO PIRES-SP
011-4828-3300
siporex@siporex.com.br
www.siporex.com.br

PRODUTOS:

BLOCOS DE CONCRETO;
PAINÉIS DE CONCRETO CELULAR.

SISSTUP IND. PRÉ-MOLDADOS LTDA EPP

AV. CAP. FRANCISCO CÉSAR, 364
VL. PINDORAMA-06415-000
BARUERI-SP
011-4198-5212
sisstup@uol.com.br

PRODUTOS:

CAIXA D'ÁGUA; FILTROS
ANAERÓBICOS E SUMIDOUROS;
FOSSAS SÉPTICAS; TORRES D'ÁGUA;
TUBOS DE CONCRETO PARA POÇO;
TUBOS DE CONCRETO PARA POÇO
DE VISITA.

SISTREL SISTEMA TRELIÇADA LAJES PLANA LTDA

RUA VALENTINO CARDOSO, 155
PIRITUBA-05158-410

SÃO PAULO-SP
011-3906-9335
sistrel@sistrel.com.br
www.sistrel.com.br

PRODUTOS:

BALDRAME PRÉ-FABRICADO;
ESTRUTURA PRÉ-FABRICADA;
LAJE TRELIÇADA; LAJES PRÉ-
FABRICADAS PARA FORRO E PISO;
MINI PAINÉL; PAINÉIS PARA
CORTINA DE CONTENÇÃO;
PAINÉIS TRELIÇADOS PARA LAJE;
PISO INDUSTRIAL; PROTENSÃO
NÃO ADERENTE; PROTENSÃO
ADERENTE; VIGAS PRÉ-MOLDADAS.

SOLARIUM IND. COM. LTDA EPP

AV. NOSSA SRA. DAS GRAÇAS, 590
JD. RUYCE-09980-000
DIADEMA-SP
011-4043-3721
sol.sp@terra.com.br
www.solariumrevestimentos.com.br

PRODUTOS:

REVESTIMENTOS TÉRMICOS
ANTIDERRAPANTES.

SPITALETTI S/A CONCR. PROTENDIDO

ESTRADA DOS ROMEIROS, 4900
JD. ISAUARA-06515-001
SANTANA DO PARNAÍBA-SP
011-4151-1566
vendas@spitaletti.com.br
www.spitaletti.com.br

PRODUTOS:

COLUNAS / PILARES; ESCADA
PRÉ-MOLDADA (ESTRUTURA
PRÉ-MOLDADA DE CONCRETO
PROTENDIDO); PAINÉIS PARA PISO
E COBERTURA; TELHAS; VIGAS.

STAMP PRÉ-FABR. E ARQUITETÔNICOS LTDA

RUA JOÃO FERREIRA DE
CAMARGO, 143
SÍTIO MUTINGA-06460-060
BARUERI-SP
011-4195-6202
stamp@stampffa.com.br
www.stampffa.com.br

PRODUTOS:

PAINÉIS; PISOS DE CONCRETO.

STONE PRÉ-FABRICADOS ARQUITETÔNICOS LTDA

RUA IFEMA, 1170
PORTÃO VERMELHO-06730-000
VARGEM GRANDE PAULISTA-SP
011-4158-3633
stone@stone.ind.br
www.stone.ind.br

PRODUTOS:

ABRIGOS D'ÁGUA; ARGAMASSA
ARMADA; ARQUIBANCADAS
EM CONCRETO PRÉ-MOLDADO;
ARTEFATOS DE CIMENTO EM
GERAL; BANCOS PARA JARDINS;
CASAS PRÉ-FABRICADAS;
DORMENTES; FLOREIRAS COM
BANCO DE JARDINS; GUARITAS;
MUROS PRÉ-FABRICADOS;
PAINÉIS DE VEDAÇÃO OU
FECHAMENTO DE CONCRETO;
PISOS E FACHADAS; PLACAS PRÉ-
MOLDADAS.



TAEKO KATO & CIA LTDA ME

AV. JOÃO ARRUDA BRASIL, 394
SÃO JOAQUIM-16050-400
ARAÇATUBA-SP
018-3623-5827

PRODUTOS:

BALAÚSTRES; BANCOS DE CONCRETO; CASCATA; COLUNAS / PILARES; FLOREIRAS DE CONCRETO; ELEMENTOS VAZADOS; GRANILITE; LANTERNA JAPONESA; LIXEIRA PARA CALÇADA; MESAS COM BANCO; MOLDURAS; PÉRGOLA; PRATELEIRAS DE GRANILITE; TANQUES.

TAVARES PINHEIRO INDUSTRIAL LTDA

RUA BARÃO DE ITAPETININGA, 163
2º ANDAR-CJ 202
CENTRO-01042-910
SÃO PAULO-SP
011-4599-9100
taveiro@uol.com.br
www.tavarespinheiro.com.br

PRODUTOS:

ABRIGOS DE PONTO DE ÔNIBUS; ADUELAS EM CONCRETO ARMADO PRÉ-FABRICADO; ALAMBRADO; ANÉIS CONE PARA PV; CANALETAS DE CONCRETO; ARTEFATOS DE CIMENTO EM GERAL; BANCOS PARA JARDINS; BOCAS DE LOBO; CABINES TELEFÔNICAS; CAIXA DE INSPEÇÃO; CAIXA DE PASSAGEM; CAIXAS PARA ATERRAMENTO; CAIXAS PARA ILUMINAÇÃO; COLUNAS / PILARES; FILTROS ANAERÓBICOS E SUMIDOUROS; GALERIAS ESTRUTURA TRELICADA RETANGULARES OU QUADRADAS; GALERIAS SEÇÃO MISTA; GRELHAS DE CONCRETO; GUIAS CURVAS; GUIAS RETAS; MOURÕES; PRISMAS; TAMPAS PARA BOCAS DE LOBO; TAMPAS PARA FOSSAS E POÇOS; TUBOS DE CONCRETO DRENO; TUBOS DE CONCRETO ESPECIAIS; TUBOS DE CONCRETO PARA ÁGUAS PLUVIAIS ARMADO; TUBOS DE CONCRETO PARA ÁGUAS PLUVIAIS SIMPLES; TUBOS DE CONCRETO PARA POÇO; TUBOS DE

CONCRETO PARA POÇO DE VISITA.

TAYO LAJES IND. COM. MATS. CONSTR. LTDA

ESTRADA DOS CASA, 2253
BAIRRO DOS CASA-09840-000
SÃO BERNARDO DO CAMPO-SP
011-4109-1685
tayolajes@terra.com.br
www.tayolajes.com.br

PRODUTOS:

LAJES PRÉ-FABRICADAS PARA FORRO E PISO.

TUCURÃO IND. COM. ARTFS. CIM. LTDA ME

RUA JOSÉ MATHIAS, 231
TUCURA-13807-020
MOGI MIRIM-SP
019-3862-1346
www.tucurao.com.br

PRODUTOS:

BLOCOS DE CONCRETO

**USEPLAC IND. COM. LTDA**

RUA INDIANA, 1244
CID. MONÇÕES-04562-002
SÃO PAULO-SP
011-5506-9531
useplac@useplac.com.br
www.useplac.com.br

PRODUTOS:

PAINÉIS DE VEDAÇÃO OU FECHAMENTO DE CONCRETO; PLACAS; PLACAS CIMENTÍCIA.

USINA BELA VISTA. IND. COM. MASSA FINA E ARG LTDA

RUA VALDIR SOARES LOPES, 119

JD. CIRINO-06172-187

OSASCO-SP

011-3608-6245

usinabelavista@yahoo.com.br

www.usinabv.com.br

PRODUTOS:

ARGAMASSA COLANTE;
ARGAMASSA DECORATIVA;
ARGAMASSA INDUSTRIALIZADA PARA ASSENTAMENTO DE REVESTIMENTO CERÂMICO;
ARGAMASSA MULTIUSO;
ARGAMASSA P/ ASSENTAMENTO (ESTRUTURAL); ARGAMASSA P/ REVEST. INTERNO/ EXTERNA;
ARGAMASSA PARA CONTRA-PISO;
ARGAMASSA PARA REJUNTAMENTO; MASSA CORRIDA.

**V M BLOCOS MATS. CONSTR. LTDA ME**

RUA OLIVIO MORO, 70
JD. BURITI-13225-850
VÁRZEA PAULISTA-SP
011-4595-8645
vmblocos@ig.com.br

PRODUTOS:

BLOCOS DE CONCRETO;
LAJES PRÉ-FABRICADAS PARA FORRO E PISO.

VALEMSSA IND. COM. ARG LTDA

ROD. MG 443 KM 07
1º MAIO-36420-000
OURO BRANCO-MG
031-3413-6767
vendas@valemassa.com.br
www.valemassa.com.br

PRODUTOS:

ARGAMASSAS PARA
ASSENTAMENTO, REJUNTAMENTO
E ACABAMENTO.

VANTUIL MIRANDA DE SOUZA ME

RUA PEDRO PEREIRA, 160
JD. DAS OLIVEIRAS-08111-580
SÃO PAULO-SP
011-2963-2383

PRODUTOS:

BLOCOS DE CONCRETO.

**VIGANOVA IND. PRÉ-MOLD. CONCR. LTDA
ME**

RUA ALAN KARDEC, 616
VL. INDL.-13631-300
PIRASSUNUNGA-SP
019-3561-6601
adriana@viganova.com.br
www.viganova.com.br

PRODUTOS:

BLOQUETES; LAJES PRÉ-
FABRICADAS PARA FORRO E PISO;
PLACAS.

VILLAJES BLOCOS MATS. CONSTR. LTDA ME

AV. CAP. JOSÉ PARADA
GONÇALVES, 40
MANDAQUI-02418-140
SÃO PAULO-SP
011-2263-0791
villajes@terra.com.br

PRODUTOS:

LAJES PRÉ-FABRICADAS PARA
FORRO E PISO.

VOTORANTIM CIMENTO LTDA

PRAÇA PROF. JOSÉ LANNES, 40
9º ANDAR
BROOKLIN-04571-100
SÃO PAULO-SP
011-2162-0681

www.votorantim-cimentos.com.br

PRODUTOS:

ARGAMASSA INDUSTRIALIZADA
PARA ASSENTAMENTO DE
REVESTIMENTO CERÂMICO;
ARGAMASSAS PARA
REVESTIMENTO E ACABAMENTO.



W J COM. E IND. DE ARTFS. CIM. LTDA EPP

AV. ANTÔNIO DEMARCHI, 190
PQ. CECAP-13214-720
JUNDIAÍ-SP
011-4582-5121
wjblocos@ig.com.br

PRODUTOS:

BLOCOS DE CONCRETO.

WAINER IND. COM. BLOCOS LTDA ME

RUA ENG. GUILHERME CRISTIANO
FRENDER, 948
VL. ANTONIETA-03477-000
SÃO PAULO-SP
011-2724-5166
sobrasblocos@globo.com

PRODUTOS:

BLOCOS DE CONCRETO.

WENCESLAU FERNANDES

AV. TENENTE MARQUES, 2300C
POLVILHO-07770-000
CAJAMAR-SP
011-4448-1193

PRODUTOS:

BLOCOS DE CONCRETO.

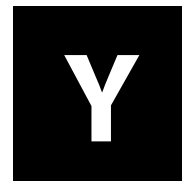

YASUFUMI WATANABE

AV. GAL PENHA BRASIL, 296
VL. NOVA CACHOERINHA
-02673-000
SÃO PAULO-SP
011-3851-6918
watanabenet@terra.com.br

PRODUTOS:

BLOCOS DE CONCRETO.



ZAINCO ZANELLA IND. COM. ARTFS. CIM. LTDA

RUA VIRIATO LEÃO DE MOURA, 320
VL. CLEMENTINA-11930-000
PARIQUERA AÇÚ-SP
013-3856-1237
zainco@matrix.com.br
www.zainco.com.br

PRODUTOS:

CAIXILHOS; FOSSAS SÉPTICAS; GUIAS;
LAJES PRÉ-FABRICADAS PARA FORRO
E PISO; MEIO TUBO; MOURÕES;
PEÇAS DE CONCRETO PARA
PAVIMENTAÇÃO (ARTICULADO);
POSTES PARA LINHAS RURAIS E
TELEFONIA; POSTES PARA REDE DE
ENTRADA DOMICILIAR; TAMPAS
PARA FOSSAS E POÇOS; TUBOS
DE CONCRETO DRENO; TUBOS DE
CONCRETO PARA ÁGUAS PLUVIAIS
ARMADO; TUBOS DE CONCRETO
PARA ESGOTO SIMPLES; TUBOS DE
CONCRETO PARA POÇO; TUBOS DE
CONCRETO PARA POÇO DE VISITA.

Guia de Produtos

SINAPROCIM/SINPROCIM

A

ABRIGOS D'ÁGUA

- ✓ A D ARTFS. CIM. DE PIRACAIA LTDA
- ✓ BOFETE IND. COM. ARTFS. CIM. LTDA ME
- ✓ C R VIEIRA FABR. DE LAJOTAS LTDA
- ✓ ICOCITAL ARTFS. DE CONCRETO LTDA
- ✓ NORBERTO A. HERMOSO PEDERNEIRAS ME
- ✓ SERIMAR ARTFS. CIM. IND. COM. LTDA
- ✓ STONE PRÉ-FABRICADOS ARQUITETÔNICOS LTDA

ABRIGOS DE PONTO DE ÔNIBUS

- ✓ CAVAN S/A
- ✓ SERIMAR ARTFS. CIM. IND. COM. LTDA
- ✓ TAVARES PINHEIRO INDUSTRIAL LTDA

ABRIGOS PARA CAVALETE

- ✓ C R VIEIRA FABR. DE LAJOTAS LTDA
- ✓ GERALDO POLETTI ITAPEVI

ABRIGOS PARA HIDRÔMETRO

- ✓ FACIS TUBOS E POSTES LTDA

ADUELAS DE CONCRETO (QUADRADA E RETANGULAR)

- ✓ A J PAES E CIA LTDA
- ✓ ACA IND. COM. E CONSTRUÇÃO

LTDA

- ✓ BETONIT ENG. IND. COM. LTDA
- ✓ IND. COM. ARTFS. CIM. EMERICI LTDA EPP
- ✓ OLIVIAL IND. COM. LTDA
- ✓ TAVARES PINHEIRO INDUSTRIAL LTDA

ALAMBRADOS

- ✓ IND. COM. ARTFS. CIM. STRAPASSON LTDA
- ✓ TAVARES PINHEIRO INDUSTRIAL LTDA

ANÉIS DE CONCRETO (POÇOS DE VISITA/INSPEÇÃO, DRENADOS, CAÇAMBAS, FOSSAS)

- ✓ A J PAES E CIA LTDA
- ✓ ACA IND. COM. E CONSTRUÇÃO LTDA
- ✓ ARTFS. CIM. CÔRREGO LTDA
- ✓ ARTFS. DE CIM. MÁRIO TAMBASCIA LTDA ME
- ✓ CAMARGO S IND. COM. MATS. P/ CONSTR. LTDA ME
- ✓ CONCRETOS J B LTDA
- ✓ FACIS TUBOS E POSTES LTDA
- ✓ FONBER IND. COM. ARTFS. CIM. LTDA
- ✓ GERALDO POLETTI ITAPEVI
- ✓ IND. COM. ARTFS. CIM. MOREIRA LTDA EPP
- ✓ INDARC IND. E ARTFS. DE CONCR. LTDA
- ✓ JESUS DE MARI ARTFS. CIM. LTDA
- ✓ LOUZADA PRÉ-MOLDADOS LTDA ME
- ✓ PINTOR ARTFS. CIM. LTDA ME
- ✓ TAVARES PINHEIRO INDUSTRIAL LTDA

ARGAMASSAS ARMADAS

- ✓ ARGAMAI TECNOLOGIA EM ARGAMASSAS LTDA
- ✓ ARGAMONT REVESTIMENTOS E ARGAMASSAS LTDA
- ✓ JPO CONSTRUTORA LTDA
- ✓ PAV. MIX IND. COM. DE ARGAMASSA LTDA
- ✓ STONE PRÉ-FABRICADOS ARQUITETÔNICOS LTDA

ARGAMASSAS AUTO NIVELANTE

- ✓ ARGAMONT REVESTIMENTOS E ARGAMASSAS LTDA
- ✓ BAUTECH LTDA
- ✓ CIMENTOLIT IND. COM. LTDA
- ✓ PAV. MIX IND. COM. DE ARGAMASSA LTDA

ARGAMASSAS COLANTE (ASSENTAMENTO DE REVESTIMENTO CERÂMICO)

- ✓ A T F MATERIAS DE CONSTRUÇÃO LTDA EPP
- ✓ ABCCO REJUNTABRAS IND. COM. LTDA
- ✓ ARGAMASSA ARARUAMA IND. COM. LTDA
- ✓ ARGAMASSA MARICÁ IND. COM. LTDA
- ✓ ARGAMASSAS ARGATEX LTDA
- ✓ ARGAMASSAS INDUSTRIALIZADAS MM LTDA
- ✓ ARGAMASSAS M P C A LTDA
- ✓ ARGAMONT REVESTIMENTOS E ARGAMASSAS LTDA
- ✓ BAUTECH LTDA
- ✓ CERAMFIX ARGAMASSAS E REJUNTES
- ✓ CIMENTOLIT IND. COM. LTDA
- ✓ CONSTRUCOLA IND. E COM. DE ARGAMASSAS LTDA



Dow Wolff Cellulosics, vencedora do Prêmio de Melhor Retentor de Água das entidades Sinprocim e Sinaprocim

Consistência e qualidade em produtos para aplicação em argamassas.

Líder no mercado de retentores de água (éteres de celulose), a Dow Wolff Cellulosics é especializada em formulações sob medida para argamassa colante, argamassa de revestimento, pisos auto nivelantes e argamassa de rejuntamento. As versáteis características de WALOCEL[®]M, METHOCEL[™] e Pó Redispersível DOW[™] (DLP) atendem às necessidades dos clientes mais exigentes.

Para mais informações sobre produtos, tecnologia e outros serviços, visite www.dowwolffcellulosics.com, ou entre em contato com a Central de Informação ao Cliente (11) 5188-9000.



- ✓ INCOMED IND. COM. SANTA EDWIGES LTDA
- ✓ IND. COM. ARGAMASSAS PIVATO LTDA
- ✓ IND. MINERADORA PAGLIATO LTDA
- ✓ INDUSTRIAL POTENGY LTDA
- ✓ PAREX BRASIL IND. E COM. DE ARGAMASSAS LTDA
- ✓ PRECON INDUSTRIAL S/A
- ✓ PROPAM ARGAMASSAS LTDA
- ✓ QUARTZOBRAS IND. COM. LTDA
- ✓ REJUNT IND. COM. MATS CONSTR. LTDA
- ✓ SAINT-GOBAIN DO BRASIL PRODUTOS INDUSTRIAIS E PARA CONSTRUÇÃO LTDA (QUARTZOLIT)
- ✓ USINA BELA VISTA. IND. COM. MASSA FINA E ARG LTDA
- ✓ VALEMASSA IND. COM. ARGAMASSA LTDA
- ✓ VOTORANTIM CIMENTO LTDA

ARGAMASSAS DECORATIVAS

- ✓ ARGAMONT REVESTIMENTOS E ARGAMASSAS LTDA
- ✓ ITALIT IND. COM. LTDA
- ✓ SAINT-GOBAIN DO BRASIL PRODUTOS INDUSTRIAIS E PARA CONSTRUÇÃO LTDA (QUARTZOLIT)
- ✓ USINA BELA VISTA. IND. COM. MASSA FINA E ARG LTDA

ARGAMASSAS INDUSTRIALIZADAS PARA ASSENTAMENTO, REVESTIMENTO E ACABAMENTO.

- ✓ ABCCO REJUNTABRAS IND. COM. LTDA
- ✓ ARGALIT IND. DE REVESTIMENTOS LTDA
- ✓ ARGAMAI TECNOLOGIA EM ARGAMASSAS LTDA
- ✓ ARGAMASSAS ARGATEX LTDA
- ✓ ARGAMASSAS M P C A LTDA
- ✓ ARGAMONT REVESTIMENTOS E ARGAMASSAS LTDA
- ✓ BAUTECH LTDA

- ✓ CAMACON CONCRETOS LTDA.
- ✓ CERAMFIX ARGAMASSAS E REJUNTES
- ✓ CIMENTOLIT IND. COM. LTDA
- ✓ INCOMED IND. COM. SANTA EDWIGES LTDA
- ✓ IND. COM. ARGAMASSAS PIVATO LTDA
- ✓ IND. MINERADORA PAGLIATO LTDA
- ✓ ITALIT IND. COM. LTDA
- ✓ PAREX BRASIL IND. E COM. DE ARGAMASSAS LTDA
- ✓ PAV. MIX IND. COM. DE ARGAMASSA LTDA
- ✓ QUARTZOBRAS IND. COM. LTDA
- ✓ SAINT-GOBAIN DO BRASIL PRODUTOS INDUSTRIAIS E PARA CONSTRUÇÃO LTDA (QUARTZOLIT)
- ✓ VALEMASSA IND. COM. ARGAMASSA LTDA
- ✓ VOTORANTIM CIMENTO LTDA



A Valemassa é uma indústria que em seus 14 anos de atividade se especializou no atendimento a todo segmento da construção civil oferecendo aos seus clientes produtos de qualidade reconhecida.

Pautada nesse princípio a empresa desenvolve seus produtos dentro de normas técnicas específicas e participa ainda do PBQPH - Programa Brasileiro da Qualidade e Produtividade do Habitat estando em conformidade com as normas do PSQ - Programa Setorial de Qualidade de Argamassa Colante.

A empresa produz e comercializa os produtos abaixo, além de oferecer completa assistência técnica aos seus clientes:

- Argamassas de Assentamento e Revestimento
- Argamassas Colantes
- Argamassas de Rejuntamento

Aguardamos seu contato para iniciarmos esta nova parceria através da nossa Central de Atendimento:

TELEVENDAS
0800 283 0683

vendas@valemassa.com.br

Conheça melhor nossos produtos no site
www.valemassa.com.br



Weber Quartzolit. Toda a experiência de uma marca líder no mundo, presente em todo o Brasil.

A Weber, líder mundial na fabricação de argamassas industrializadas, é referência de qualidade em todos os segmentos onde atua. No Brasil não é diferente. Presente em todo o território nacional, a marca Weber Quartzolit vem ampliando a sua linha de produtos, serviços e sua estrutura de atendimento. Já são 10 Unidades Produtivas e 6 Centros de Distribuição e vamos ampliar ainda mais essa estrutura, com o objetivo de agilizar processos e estar cada vez mais próximos de nossos clientes. Afinal, da Weber Quartzolit você pode esperar sempre mais.



Unidades Produtivas

- São Paulo – Jandira – 1978
- Minas Gerais – Santa Luzia – 1999
- Pernambuco – Abreu e Lima – 2000
- Rio Grande do Sul – Viamão – 2000
- Rio de Janeiro – Queimados – 2005
- Pará – Benevides – 2006
- Mato Grosso – Cuiabá – 2007
- Goiás – Anápolis – 2007
- Santa Catarina – Tubarão – 2008
- Espírito Santo – Aracruz – 2008

Centros de Distribuição

- Distrito Federal – Brasília – 2003
- Bahia – Salvador – 2004
- Paraná – Maringá – 2004
- São Paulo – S. J. Rio Preto – 2006
- Ceará – Eusébio – 2006
- São Paulo – Praia Grande – 2007

ARGAMASSAS INDUSTRIALIZADAS PARA ASSENTAMENTO DE PASTILHAS

- ✓ ARGAMASSAS M P C A LTDA
- ✓ ARGAMASSA MARICÁ IND. COM. LTDA
- ✓ ARGAMONT REVESTIMENTOS E ARGAMASSAS LTDA
- ✓ BAUTECH LTDA
- ✓ CIMENTOLIT IND. COM. LTDA
- ✓ INCOMED IND. COM. SANTA EDWIGES LTDA
- ✓ IND. COM. ARGAMASSAS PIVATO LTDA
- ✓ QUARTZOBRAS IND. COM. LTDA
- ✓ SAINT-GOBAIN DO BRASIL PRODUTOS INDUSTRIAIS E PARA CONSTRUÇÃO LTDA (QUARTZOLIT)

ARGAMASSAS PARA REJUNTAMENTO

- ✓ ABCCO REJUNTABRAS IND. COM. LTDA
- ✓ ARGAMAI TECNOLOGIA EM ARGAMASSAS LTDA
- ✓ ARGAMASSA ARARUAMA IND. COM. LTDA
- ✓ ARGAMASSA MARICÁ IND. COM. LTDA
- ✓ ARGAMASSAS ARGATEX LTDA
- ✓ ARGAMASSAS INDUSTRIALIZADAS MM LTDA
- ✓ ARGAMONT REVESTIMENTOS E ARGAMASSAS LTDA
- ✓ CERAMFIX ARGAMASSAS E REJUNTES
- ✓ CONSTRUCOLA IND. E COM. DE ARGAMASSAS LTDA
- ✓ IND. MINERADORA PAGLIATO LTDA
- ✓ INDUSTRIAL POTENGY LTDA
- ✓ PAREX BRASIL IND. E COM. DE ARGAMASSAS LTDA
- ✓ PROPAM ARGAMASSAS LTDA
- ✓ QUARTZOBRAS IND. COM. LTDA
- ✓ SAINT-GOBAIN DO BRASIL PRODUTOS INDUSTRIAIS E PARA CONSTRUÇÃO LTDA (QUARTZOLIT)
- ✓ USINA BELA VISTA. IND. COM. MASSA FINA E ARG LTDA
- ✓ VALEM MASSA IND. COM. ARGAMASSAS

MASSA LTDA

ARGAMASSAS POLIMÉRICAS PARA ACIMENTADOS

- ✓ CIMENTOLIT IND. COM. LTDA
- ✓ FABR. ORNATOS NOSSA SENHORA DA PENHA LTDA ME

ARMÁRIOS EM GRANILITE

- ✓ ALDIGRAN IND. E COM. LTDA

ARQUIBANCADAS EM CONCRETO PRÉ-MOLDADO

- ✓ CAVAN S/A
- ✓ MUNTE CONSTRUÇÕES INDUSTRIALIZADAS LTDA
- ✓ STONE PRÉ-FABRICADOS ARQUITETÔNICOS LTDA

ARTEFATOS DE CIMENTO EM GERAL

- ✓ AREIA BRANCA IND. COM. ARTFS. CIM. MATS. CONSTR. LTDA ME
- ✓ ARTFS. CIM. CILAGE LTDA ME
- ✓ ARTFS. CIM. INGA LTDA ME
- ✓ ARTFS. DE CIM. MARIO TAMBASCIA LTDA ME
- ✓ BAUTECH LTDA
- ✓ BLOCOPEL TUBOS E POSTES LTDA
- ✓ CAROLINA A TREZLER ME
- ✓ CIMBAC COM. IND. MATS. BÁSICOS CONSTR. LTDA ME
- ✓ CONCREMOLDE IND. COM. LTDA
- ✓ CONCRETOS J B LTDA
- ✓ CONSFER ESTRUTURAS LTDA
- ✓ DENIS TEIXEIRA VASOS ME
- ✓ ELISA BOTEGA PEREIRA ME
- ✓ FABR. DE PISOS PAULISTA. LTDA ME
- ✓ FABR. LADR. GRAN DRACENA LTDA ME
- ✓ FERMIX IND. E COM. LTDA
- ✓ FORMA SISTEMA CONSTRUTIVO LTDA EPP
- ✓ IND. COM. ARTFS. CIM. STRAPASSON LTDA
- ✓ IND. LAJES AGAPEAMA LTDA

- ✓ IND. LAJES LUCHETTI LTDA ME
- ✓ IRMÃOS CORSO & CIA LTDA
- ✓ JESUS DE MARI ARTFS. CIM. LTDA
- ✓ LAJES BLOCOS TAPAJÓS LTDA
- ✓ LOUZADA PRÉ-MOLDADOS LTDA ME
- ✓ MAURICIO SOBHIE DIAZ DRACENA EPP
- ✓ NILZA DE OLI.CAV.CAMPOS ARTFS. CONCR. ME
- ✓ NORBERTO A. HERMOSO PEDERNEIRAS ME
- ✓ POSTUBOS INDL. COM. PEÇAS CONCR. LTDA
- ✓ R S P IND. COM. ARTFS. CIM. LTDA ME
- ✓ RENATA MASCIOLI ME
- ✓ ROMAGNOLE PRODUTOS ELÉTRICOS S/A
- ✓ SERIMAR ARTFS. CIM. IND. COM. LTDA
- ✓ STONE PRÉ-FABRICADOS ARQUITETÔNICOS LTDA
- ✓ TAVARES PINHEIRO INDUSTRIAL LTDA

B

BALAÚSTRES

- ✓ AREIA BRANCA IND. COM. ARTFS. CIM. MATS. LTDA ME
- ✓ BALAUSTRÉS SÃO FRANCISCO LTDA ME
- ✓ CHUBA IND. COM. ESCADAS PRÉ-FABRICADAS LTDA ME
- ✓ CONCREMOLDE IND. COM. LTDA
- ✓ CONCRETOS J B LTDA
- ✓ DENIS TEIXEIRA VASOS ME
- ✓ FABR. LADR. GRAN DRACENA LTDA ME
- ✓ FACIS TUBOS E POSTES LTDA
- ✓ ICOCITAL ARTFS. DE CONCRETO LTDA

- ✓ MAURICIO SOBHE DIAZ DRACENA EPP
- ✓ POSTUBOS INDL. COM. PEÇAS CONCR. LTDA
- ✓ REDENTOR IND. E COM. DE BALAUÍSTRES LTDA EPP
- ✓ TAEKO KATO & CIA LTDA ME

BANCOS COLONIAIS

- ✓ ICOCITAL ARTFS. DE CONCRETO LTDA

BANCOS DE CONCRETO

- ✓ IND. ARTFS. CIM. ROMIG LTDA
- ✓ TAEKO KATO & CIA LTDA ME

BANCOS PARA JARDINS

- ✓ 3 R ARTFS. CONCR. LTDA
- ✓ AREIA BRANCA IND. COM. ARTFS. CIM. MATS. CONSTR. LTDA ME
- ✓ CAPPELIN & ZAGO LTDA
- ✓ CAVAN S/A
- ✓ CONCRETOS J B LTDA

- ✓ DENIS TEIXEIRA VASOS ME
- ✓ FABR. LADR. GRAN DRACENA LTDA ME
- ✓ FABR. POSTES LÍDER LTDA
- ✓ MAURICIO SOBHE DIAZ DRACENA EPP
- ✓ NAIR ANGELA MERLIN BERGAMO ME
- ✓ NORBERTO A. HERMOSO PEDERNEIRAS ME
- ✓ REDENTOR IND. E COM. DE BALAUÍSTRES LTDA EPP
- ✓ STONE PRÉ-FABRICADOS ARQUITETÔNICOS LTDA
- ✓ TAVARES PINHEIRO INDUSTRIAL LTDA

BANQUETAS

- ✓ FABR. LADR. GRAN DRACENA LTDA ME

BEBEDOUROS

- ✓ ICOCITAL ARTFS. DE CONCR.

LTDA

- ✓ SERIMAR ARTFS. CIM. IND. COM. LTDA

BLOCOS DE CONCRETO (ESTRUTURAL, VEDAÇÃO, ARQUITETÔNICO)

- ✓ 3 R ARTFS. CONCR. LTDA
- ✓ A D ARTFS. CIM. DE PIRACAIÁ LTDA
- ✓ A D IND. DE BLOCOS LTDA ME
- ✓ ADRIANA APARECIDA SANTANA ME
- ✓ ANFER ARTFS. CIM. LTDA ME
- ✓ ANTÔNIO EUCLIDES DE VASCONCELLOS & CIA LTDA ME
- ✓ APARECIDO GOMES MACHADO ME
- ✓ ARAGUAVA IND. COM. LTDA EPP
- ✓ ARTFS. CONCRETO TROPICAL LTDA ME
- ✓ BECHELLI IND. COM. ARTFS. CIM. LTDA
- ✓ BENEMAR FABR. BLOCOS MATS.

COMPRE COM SEGURANÇA

Os associados da BlocoBrasil possuem o Selo de Qualidade ABCP

SÓCIOS FABRICANTES



AREVALE (12) 3686-1177	Bechelli (13) 3422-1795	BLOCO SIGMA (31) 3385-6644	RENGER (19) 3246-0522	BLOCOS&BLOCOS (14) 3223-9253	BLOJAF (31) 3394-4311	CALBLOCK (15) 3263-2450	Pimentart pavers e blocos (41) 3382-3099	
db DIBLOCO (18) 3226-1368	EXACTOM (11) 4790-6000	Glasser (11) 2488-9199	IBEC Materiais especiais para construção civil (31) 3498-8778	INTERCITY (11) 3942-1000	PROTEÇÃO (21) 2637-1129	MULTIBLOCO (21) 2663-1510	ORIGINAL A melhor qualidade (61) 3363-3060	OIERPREM (11) 4667-3232
PAVIBLOCO (21) 2484-8485	PIUCA (11) 4666-0143	PRESTO Bloco e Paveda de Concreto (11) 4646-3900	ISO 9001 TATU MATERIAIS PARA CONSTRUÇÃO CIVIL (19) 3446-9000	TBS SUL Materiais para construção e pavimentação (51) 3058-1110	T & A BLOCOS E PAVES (85) 3409-1500	TECMOLD A melhor qualidade (51) 3489-1411	TÉCNICA Paver (41) 3383-2413	UNI STEIN (31) 3493-2088

SÓCIOS COLABORADORES

Associação Brasileira de Cimento Portland	BESSER	CAUE	Condutiva	EQUIPA	Holcim	LANXESS
MENEGOTTI	OXINOR OXÍDOS DO NORDESTE S/A	pieretti	SERPAP	SOMAPAR	TCL	

SÓCIOS TÉCNICOS CONVIDADOS

Ana Luiza Pitanga	Francois Alaina Bergamini Van Langendonck (Consultor)	OPC-QUALIDADE E PRODUTIVIDADE CONSULTORES	Rodrigo Lindellato Pavimentação
--------------------------	---	--	---



BlocoBrasil

CONSTR. LTDA MATRIZ
✓ BLOCASA PRÉ-MOLD. CONCR. LTDA
✓ BLOCO ART IND. COM. LTDA
✓ BLOCO DE OURO ARTFS. CIM. MATS. CONSTR. LTDA
✓ BLOCOPEL TUBOS E POSTES LTDA
✓ BLOCOS PRÉ-MOLD. ANDORINHA LTDA
✓ CALBLOCK IND. DE PREMOLDADOS DE CONCR. LTDA
✓ CAROLINA A TREZLER ME
✓ CAROLINA BLOCOS IND. COM. LTDA ME
✓ CASALITE IND. COM. MATS. CONSTR. LTDA
✓ CIMBAC COM. IND. MATS. BÁSICOS CONSTR. LTDA ME
✓ COMERCIAL AGEGE LTDA ME
✓ CONCREMAFER IND. COM. LTDA
✓ CONCREMOLDE IND. COM. LTDA
✓ CONCRETOS J B LTDA
✓ DIBLOCO IND. COM. ARTFS. DE CIM. LTDA
✓ ELISA BOTEGA PEREIRA ME
✓ EUCALIPTAL IND. COM. BLOCOS LTDA ME
✓ EXACTOMM PRÉ-MOLD. DE CONCR. LTDA
✓ FONBER IND. COM. ARTFS. CIM. LTDA
✓ FORMA SISTEMA CONSTRUTIVO LTDA EPP
✓ G C IND. COM. ARTFS. CIM. LTDA
✓ G P OLIVEIRA BLOCOS ME
✓ GIRASSOL ELEMENTOS DE CONCR. LTDA
✓ GLASSER PISOS E PRÉ-MOLDADOS LTDA
✓ GONZALEZ BLOCOS IND. COM. ARTFS. CIM. LTDA
✓ GUAIO BLOCOS ARTFS. CIM. LTDA
✓ ICOCITAL ARTFS. DE CONCRETO LTDA
✓ IDEAL DE LOUVEIRA ARTFS. CIM. LTDA ME

✓ ILMA GAVA SÃO PEDRO ME
✓ ILMAR FERNANDES ME
✓ IND. BLOCOS MATS. CONSTR. PINGUIM LTDA
✓ IND. COM. ARTFS. CIM. MAUÁ LTDA
✓ IND. COM. ARTFS. CIM. MONTEIRO LTDA ME
✓ IND. COM. ARTFS. CIM. PIRES PEDROSO ME
✓ IND. COM. MAT. P/ CONSTR. JOSSIM LTDA ME
✓ INDARC IND. E ARTFS. DE CONCR. LTDA
✓ IRMÃOS CASONATO LTDA EPP
✓ IRMÃOS MARCHI IND. COM. MATS. P/ CONSTR. LTDA
✓ INOVA CONCR. IND. E COM. DE ARTFS. DE CIM. LTDA
✓ ITAUARA PREMOLDADOS LTDA
✓ J L COM. IND. BLOCOS LTDA
✓ JARDIM & GOMES LTDA ME
✓ JOÃO CASTANHA DE OLIVEIRA
✓ JOÃO LEITE DA CRUZ ME
✓ JOÃO WALDIR DOMINICCI ME
✓ JOBEL IND. COM. ARTFS. CIM. LTDA
✓ JOEVAL IND. COM. ARTFS. CIM. LTDA
✓ JOSÉ EDSON JURCOVIC ME
✓ JOSÉ NELSON DA SILVA MACK ME
✓ JRJ LAJES E BLOCOS MATÃO LTDA
✓ JUMAE ARTFS. CIM. LTDA
✓ KI BLOCOS LTDA
✓ LAJEMIX LTDA ME
✓ LAJES GRAMADO LTDA
✓ LAJES PARAÍSO DE CAMPINAS LTDA ME
✓ M J F DE CASTILHO & CIA LT ME
✓ MANERA IND. COM. BLOCOS LAJES LTDA ME
✓ MARCOSVAL IND. COM. DE MATS. CONSTR. LTDA
✓ MARIA JOSÉ DE AZEVEDO PAGANIN & CIA LTDA
✓ MARIA NORIKO NAGATANI ME
✓ MARIA ODILA MACHADO DOS SANTOS ME
✓ NERIVAL GRIGORIO DE ARAUJO BLOCOS ME

✓ OTERPREM PRÉ-MOLD. CONCRETO LTDA
✓ PIRÂMIDE COM. IND. ARTFS. CIM. LTDA
✓ PIUCA IND. COM. ARTFS. CONCR. LTDA
✓ PORTITAL IND. E COM. LTDA
✓ POSTUBOS INDL. COM. PEÇAS CONCR. LTDA
✓ PRESTO BLOCOS E PISOS DE CONCR. LIDA
✓ QUITAUNA FABR. BLOCOS LTDA
✓ RAMOS IND. COM. ARTFS. CIM. SANTA ISABEL LTDA
✓ RAVAZI MAT. DE CONSTR. E FABR.
✓ SERIMAR ARTFS. CIM. IND. COM. LTDA
✓ SHINKAWA ARTFS. CIM. LTDA
✓ SIPOREX CONCR. CELULAR S/A
✓ TUCURÃO IND. COM. ARTFS. CIM. LTDA ME
✓ V M BLOCOS MATS. CONSTR. LTDA ME
✓ VANTUIL MIRANDA DE SOUZA ME
✓ W J COM. E IND. DE ARTFS. CIM. LTDA EPP
✓ WAINER IND. COM. BLOCOS LTDA ME
✓ WENCESLAU FERNANDES
✓ YASUFUMI WATANABE

BLOCOS DE CONCRETO CELULAR AUTO CLAVADOS

✓ PRECON INDUSTRIAL S/A

BLOCOS DE CONCRETO PARA FUNDAÇÕES

✓ PREFINK IND. COM. COMON CONCR. LTDA

BLOCOS DE CONCRETO PARA LAJE

✓ IND. COM. ARTFS. CIM. MAUÁ LTDA
✓ LAJEMIX LTDA ME

BLOCOS DE SÍLÍCIO CALCÁREO

✓ PRENSIL SA PRODUTOS DE ALTA RESISTÊNCIA

BOCAS DE LOBO

- ✓ ARTFS. CONCRETO TROPICAL LTDA ME
- ✓ IND. COM. ARTFS. CIM. EMERICI LTDA EPP
- ✓ INTERCITY LTDA
- ✓ TAVARES PINHEIRO INDUSTRIAL LTDA

BRISE SOLEIL

- ✓ INDARC IND. E ARTFS. DE CONCR. LTDA

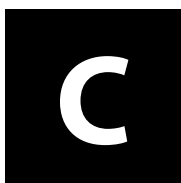

CABINES TELEFÔNICAS

- ✓ CAVAN S/A
- ✓ JPO CONSTRUTORA LTDA
- ✓ TAVARES PINHEIRO INDUSTRIAL LTDA

CAIXAS / SUPORTES PARA AR CONDICIONADO

- ✓ ARTFS. DE CIM. MÁRIO TAMBASCIA LTDA ME
- ✓ BLOCASA PRÉ-MOLD. CONCR. LTDA
- ✓ C R VIEIRA FABR. DE LAJOTAS LTDA
- ✓ COIMBRA E PIACENTINI LTDA ME
- ✓ CONCRETOS J B LTDA
- ✓ FACIS TUBOS E POSTES LTDA
- ✓ GERALDO POLETTI ITAPEVI
- ✓ ICOCITAL ARTFS. DE CONCRETO LTDA
- ✓ LOUZADA PRÉ-MOLDADOS LTDA ME
- ✓ MOLDELAJE IND. COM. ARTFS. CIM. LTDA
- ✓ NORBERTO A. HERMOSO PEDERNEIRAS ME
- ✓ REDENTOR IND. E COM. DE BALAUÍSTRES LTDA EPP

CAIXAS D'ÁGUA

- ✓ BOFETE IND. COM. ARTFS. CIM. LTDA ME
- ✓ INFIBRA LTDA
- ✓ MULTILIT FIBROCIMENTO LTDA
- ✓ SISSTUP IND. PRÉ-MOLDADOS LTDA EPP

CAIXAS D'ÁGUA DE FIBROCIMENTO

- ✓ DECORLIT IND. COM. LTDA
- ✓ ETERNIT S/A
- ✓ PRECON GOIÁS INDUSTRIAL LTDA
- ✓ SAINT-GOBAIN DO BRASIL PRODUTOS INDUSTRIAIS E PARA CONSTRUÇÃO LTDA (BRASILIT)

CAIXAS DE GORDURA

- ✓ BOFETE IND. COM. ARTFS. CIM. LTDA ME
- ✓ C R VIEIRA FABR. DE LAJOTAS LTDA
- ✓ FACIS TUBOS E POSTES LTDA
- ✓ GERALDO POLETTI ITAPEVI
- ✓ ICOCITAL ARTFS. DE CONCRETO LTDA
- ✓ INDARC IND. E ARTFS. DE CONCR. LTDA

CAIXAS DE INSPEÇÃO

- ✓ A J PAES E CIA LTDA
- ✓ BOFETE IND. COM. ARTFS. CIM. LTDA ME
- ✓ CONCRETOS J B LTDA
- ✓ FABR. POSTES LÍDER LTDA
- ✓ FACIS TUBOS E POSTES LTDA
- ✓ GERALDO POLETTI ITAPEVI
- ✓ ICOCITAL ARTFS. DE CONCRETO LTDA
- ✓ INDARC IND. E ARTFS. DE CONCR. LTDA
- ✓ NORBERTO A. HERMOSO PEDERNEIRAS ME
- ✓ PINTOR ARTFS. CIM. LTDA ME
- ✓ SERIMAR ARTFS. CIM. IND. COM. LTDA
- ✓ TAVARES PINHEIRO INDUSTRIAL LTDA

CAIXAS DE PASSAGEM

- ✓ A J PAES E CIA LTDA
- ✓ IND. ARTFS. CIM. ROMIG LTDA
- ✓ IND. COM. ARTFS. CIM. MOREIRA LTDA EPP
- ✓ NORBERTO A. HERMOSO PEDERNEIRAS ME
- ✓ TAVARES PINHEIRO INDUSTRIAL LTDA

CAIXAS DE CONCRETO

- ✓ ARTFS. CIM. CÔRREGO LTDA

CAIXAS PARA ATERRAMENTO

- ✓ DECORLIT IND. COM. LTDA
- ✓ TAVARES PINHEIRO INDUSTRIAL LTDA

CAIXAS PARA ILUMINAÇÃO

- ✓ TAVARES PINHEIRO INDUSTRIAL LTDA

CAIXILHOS

- ✓ CAVAN S/A
- ✓ ZAINCO ZANELLA IND. COM. ARTFS. CIM. LTDA

CALHAS

- ✓ CONCRETOS J B LTDA
- ✓ INDARC IND. E ARTFS. DE CONCR. LTDA

CANALETAS DE CONCRETO (DRENAGEM, ESCOAMENTO, ÁGUAS PLUVIAIS)

- ✓ 3 R ARTFS. CONCR. LTDA
- ✓ ACA IND. COM. E CONSTRUÇÃO LTDA
- ✓ ARTFS. CIM. CÔRREGO LTDA
- ✓ BOFETE IND. COM. ARTFS. CIM. LTDA ME
- ✓ CIMBAC COM. IND. MATS. BÁSICOS CONSTR. LTDA ME
- ✓ DENIS TEIXEIRA VASOS ME
- ✓ DIBLOCO IND. COM. ARTFS. DE CIM. LTDA
- ✓ ESKELSEN ARTFS. CIM. IND. COM. LTDA
- ✓ FABR. POSTES LÍDER LTDA
- ✓ FACIS TUBOS E POSTES LTDA

- ✓ FONBER IND. COM. ARTFS. CIM. LTDA
- ✓ GERALDO POLETTI ITAPEVI
- ✓ ICOCITAL ARTFS. DE CONCRETO LTDA
- ✓ IND. COM. ARTFS. CIM. PIRES PEDROSO ME
- ✓ IND. COM. MAT. P/ CONSTR. JOSSIM LTDA ME
- ✓ JESUS DE MARI ARTFS. CIM. LTDA
- ✓ MAURÍCIO SOBHE DIAZ DRACENA EPP
- ✓ OLIVIAL IND. COM. LTDA
- ✓ PAV. CONSTR. SANTA ISABEL LTDA
- ✓ PINTOR ARTFS. CIM. LTDA ME

CAPAS DE MUROS

- ✓ CIMBAC COM. IND. MATS. BÁSICOS CONSTR. LTDA ME

CASAS PRÉ-FABRICADAS

- ✓ CAVAN S/A
- ✓ JPO CONSTRUTORA LTDA
- ✓ STONE PRÉ-FABRICADOS ARQUITETÔNICOS LTDA

CASCATAS

- ✓ TAEKO KATO & CIA LTDA ME

CERCAS

- ✓ ACOPREMO ARTFS. CONCR. PREMOLD. LTDA
- ✓ SERIMAR ARTFS. CIM. IND. COM. LTDA

CHAPAS LISAS DE FIBROCIMENTO NÃO PRENSADAS

- ✓ DECORLIT IND. COM. LTDA
- ✓ ETERNIT S/A

CHAPAS LISAS DE FIBROCIMENTO PRENSADAS

- ✓ ETERNIT S/A

CHAPÉUS

- ✓ IND. COM. ARTFS. CIM. EMERICI LTDA EPP

CHURRASQUEIRAS (PRÉ-FABRICADA DE CONCRETO)

- ✓ C R VIEIRA FABR. DE LAJOTAS LTDA
- ✓ R BOQUINO PRÉ-MOLD. LTDA
- ✓ REDENTOR IND. E COM. DE BALAUÍSTRES LTDA EPP

COBERTURAS (TLZ, TIPO SHAD, EM TELHA DE CONCRETO)

- ✓ PROTENDIT CONSTR. COM. LTDA

COBERTURAS HORIZONTAIS

- ✓ ETERNIT S/A

COBERTURAS PRÉ-MOLDADAS DE CONCRETO - TELHAS

- ✓ CAVAN S/A
- ✓ JPO CONSTRUTORA LTDA
- ✓ SAINT-GOBAIN DO BRASIL PRODUTOS INDUSTRIAIS E PARA CONSTRUÇÃO LTDA (BRASILIT)

COBOGÓ

- ✓ INDARC IND. E ARTFS. DE CONCR. LTDA
- ✓ NILZA DE OLI. CAV.CAMPOS ARTFS. CONCR. ME

COCHOS

- ✓ AREIA BRANCA IND. COM. ARTFS. CIM. MATS. CONSTR. LTDA ME
- ✓ CAVAN S/A
- ✓ FABR. LADR. GRAN DRACENA LTDA ME
- ✓ FACIS TUBOS E POSTES LTDA
- ✓ ICOCITAL ARTFS. DE CONCRETO LTDA
- ✓ SERIMAR ARTFS. CIM. IND. COM. LTDA

COLETORES PARA LIXO EM CONCRETO AUTO NIVELANTES

- ✓ CAVAN S/A

COLUNAS / PILARES

- ✓ A J PAES E CIA LTDA
- ✓ AREIA BRANCA IND. COM. ARTFS. CIM. MATS. CONSTR. LTDA ME

- ✓ ARTFS. CIM. CILAGE LTDA ME
- ✓ ARTFS. CONCRETO TROPICAL LTDA ME
- ✓ BOFETE IND. COM. ARTFS. CIM. LTDA ME
- ✓ CAROLINA A TREZLER ME
- ✓ CAVAN S/A
- ✓ IND. COM. ARTFS. CIM. PIRES PEDROSO ME
- ✓ JARDIM & GOMES LTDA ME
- ✓ JPO CONSTRUTORA LTDA
- ✓ JRJ LAJES E BLOCOS MATÃO LTDA
- ✓ KI BLOCOS LTDA
- ✓ PREFINK IND. COM. COMON CONCR. LTDA
- ✓ PREMODISA SOROCABA SISTEMA PRÉ-MOLD. LTDA
- ✓ RAVAZI MAT. DE CONSTR. E FABR.
- ✓ REDENTOR IND. E COM. DE BALAUÍSTRES LTDA EPP
- ✓ SCAC FUNDAÇÕES E ESTRUTURAS LTDA
- ✓ SPITALETTI SA CONCR. PROTENDIDO
- ✓ TAEKO KATO & CIA LTDA ME
- ✓ TAVARES PINHEIRO INDUSTRIAL LTDA

COMPLEMENTOS DE ELEMENTO DE CONCRETO

- ✓ LEONARDI CONSTR. INDUSTRIALIZADA LTDA

CONCRETOS

- ✓ CAMACON CONCRETOS LTDA.
- ✓ CONCRETELLI SERVIÇOS DE CONCRETO LTDA
- ✓ CORTESIA SERVIÇOS DE CONCRETAGEM

CONCRETOS SECO PRÉ-MISTURADO

- ✓ BAUTECH LTDA
- ✓ SAINT-GOBAIN DO BRASIL PRODUTOS INDUSTRIAIS E PARA CONSTRUÇÃO LTDA (QUARTZOLIT)

CONCRETOS VIBRADO

- ✓ ORION ARTFS. CIM. LTDA ME

CRUZETAS

- ✓ CAVAN S/A
- ✓ DAP IND. COM. PRÉ-MOLD. CONCR. LTDA EPP
- ✓ IND. ARTFS. CIM. ROMIG LTDA
- ✓ POSTUBOS INDL. COM. PEÇAS CONCR. LTDA
- ✓ SCAC FUNDAÇÕES E ESTRUTURAS LTDA

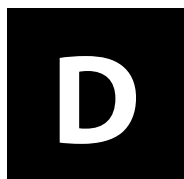

DEFENSAS RODOVIÁRIAS

- ✓ CAVAN S/A

DEGRAUS

- ✓ CONCRETOS J B LTDA
- ✓ JPO CONSTRUTORA LTDA
- ✓ PREMODISA SOROCABA SISTEMA PRÉ-MOLD. LTDA

DIVISÓRIAS

- ✓ ACOPREMO ARTFS. CONCR. PREMOLD. LTDA
- ✓ GRANI TORRE IND. COM. LTDA
- ✓ GRANILITA RURI LTDA
- ✓ LOUZADA PRÉ-MOLDADOS LTDA ME

DIVISÓRIAS DE GRANILITE

- ✓ ALDIGRAN IND. E COM. LTDA
- ✓ NAIR ANGELA MERLIN BERGAMO ME

DORMENTES

- ✓ CAVAN S/A
- ✓ STONE PRÉ-FABRICADOS ARQUITETÔNICOS LTDA

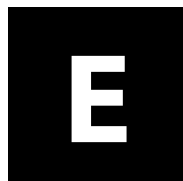

ELEMENTOS VAZADOS EM CONCRETO

- ✓ ANFER ARTFS. CIM. LTDA ME
- ✓ BALAUÍSTRES SÃO FRANCISCO LTDA ME
- ✓ CONCRETOS J B LTDA
- ✓ FACIS TUBOS E POSTES LTDA
- ✓ NEO REX DO BRASIL LTDA
- ✓ NILZA DE OLI.CAV.CAMPOS ARTFS. CONCR. ME
- ✓ TAEKO KATO & CIA LTDA ME

ELEMENTOS VAZADOS EM FIBROCIMENTO

- ✓ REDENTOR IND. E COM. DE BALAUÍSTRES LTDA EPP

ESCADAS PRÉ-MOLDADAS (CIRCULAR/ CARACOL, RETANGULAR)

- ✓ CHUBA IND. COM. ESCADAS PRÉ-FABRICADAS LTDA ME
- ✓ CONCRETOS J B LTDA
- ✓ JPO CONSTRUTORA LTDA
- ✓ MUNTE CONSTRUÇÕES INDUSTRIALIZADAS LTDA
- ✓ OFICINA DE ESCADAS MORAES LTDA ME
- ✓ PREMODISA SOROCABA SISTEMA PRÉ-MOLD. LTDA
- ✓ PROTENDIT CONSTR. COM. LTDA
- ✓ REDENTOR IND. E COM. DE BALAUÍSTRES LTDA EPP
- ✓ SPITALETTI SA CONCR. PROTENDIDO

ESCORAS

- ✓ CAROLINA A TREZLER ME
- ✓ SERIMAR ARTFS. CIM. IND. COM. LTDA

ESTÁBULOS

- ✓ CAVAN S/A

ESTACAS DE CONCRETO ARMADO E CENTRIFUGADO

- ✓ SCAC FUNDAÇÕES E ESTRUTURAS LTDA

ESTACAS PARA FUNDAÇÕES

- ✓ BENATON FUNDAÇÕES S/A
- ✓ CAVAN S/A
- ✓ HISTORY CENTER COMERCIAL INDUSTRIAL LTDA
- ✓ INDARC IND. E ARTFS. DE CONCR. LTDA
- ✓ IPR IND. PRÉ-FABRICADOS RARFARD LTDA
- ✓ PROBETON ESTACAS CONCRETO PROTENDIDO LTDA
- ✓ PROTENDIT CONSTR. COM. LTDA
- ✓ SCAC FUNDAÇÕES E ESTRUTURAS LTDA

ESTACAS PARA FUNDAÇÕES DO TIPO MEGA

- ✓ ESTACONSOLIDA ENG CONSOLIDAÇÕES LTDA

ESTÁTUAS

- ✓ DENIS TEIXEIRA VASOS ME

ESTRUTURA DE CONCRETO ARMADO PRÉ-MOLDADO

- ✓ ARTFS. CIM. INGA LTDA ME
- ✓ CAVAN S/A
- ✓ JPO CONSTRUTORA LTDA
- ✓ M3 SP ENGENHARIA IND. COM. LTDA
- ✓ PREFINK IND. COM. COMON CONCR. LTDA
- ✓ PREMODISA SOROCABA SISTEMA PRÉ-MOLD. LTDA
- ✓ PROTENDIT CONSTR. COM. LTDA
- ✓ SCAC FUNDAÇÕES E ESTRUTURAS LTDA

F

FILTROS ANAERÓBICOS E SUMIDOUROS

- ✓ A J PAES E CIA LTDA
- ✓ FACIS TUBOS E POSTES LTDA
- ✓ MAXPREEL IND. COM. N LTDA
- ✓ SISSTUP IND. PRÉ-MOLDADOS LTDA EPP
- ✓ TAVARES PINHEIRO INDUSTRIAL LTDA

FLOREIRAS DE CONCRETO

- ✓ CONCRETOS J B LTDA
- ✓ DENIS TEIXEIRA VASOS ME
- ✓ ICOCITAL ARTFS. DE CONCRETO LTDA
- ✓ STONE PRÉ-FABRICADOS ARQUITETÔNICOS LTDA
- ✓ TAEKO KATO & CIA LTDA ME

FLOREIRAS DE FIBROCIMENTO

- ✓ DECORLIT IND. COM. LTDA

FONTES PARA JARDIM INTERNA/EXTERNA

- ✓ DENIS TEIXEIRA VASOS ME
- ✓ REDENTOR IND. E COM. DE BALAÚSTRES LTDA EPP

FORNOS E FOGÕES (PRÉ-FABRICADO DE CONCRETO)

- ✓ R BOQUINO PRÉ-MOLD. LTDA
- ✓ REDENTOR IND. E COM. DE BALAÚSTRES LTDA EPP

FOSSAS SÉPTICAS

- ✓ A J PAES E CIA LTDA
- ✓ ARTFS. DE CIM. MÁRIO TAMBASCIA LTDA ME
- ✓ BLOCASA PRÉ-MOLD. CONCR. LTDA
- ✓ BOFETE IND. COM. ARTFS. CIM. LTDA ME
- ✓ CONCREMAFER IND. COM. LTDA

- ✓ FACIS TUBOS E POSTES LTDA
- ✓ GERALDO POLETTI ITAPEVI
- ✓ ICOCITAL ARTFS. DE CONCRETO LTDA
- ✓ IND. COM. ARTFS. CIM. MOREIRA LTDA EPP
- ✓ IND. COM. ARTFS. CIM. PICCOLI LTDA
- ✓ JESUS DE MARI ARTFS. CIM. LTDA
- ✓ MAXPREEL IND. COM. N LTDA
- ✓ RITALEX IND. COM. MATS. CONSTR. LTDA ME
- ✓ SISSTUP IND. PRÉ-MOLDADOS LTDA EPP
- ✓ ZAINCO ZANELLA IND. COM. ARTFS. CIM. LTDA

FUNDO FALSO E DRENO

- ✓ FACIS TUBOS E POSTES LTDA

FUNDO PARA FOSSAS SÉPTICAS

- ✓ FACIS TUBOS E POSTES LTDA

G

GALERIAS DE CONCRETO (RETANGULAR, QUADRADA, SEÇÃO MISTA)

- ✓ ACA IND. COM. E CONSTRUÇÃO LTDA
- ✓ SINGULARE CONCRETO LTDA
- ✓ TAVARES PINHEIRO INDUSTRIAL LTDA

GALPÕES

- ✓ ACTUAL CONSTRUÇÃO PRÉ-MOLDADA LTDA
- ✓ ARTFS. CIM. INGA LTDA ME
- ✓ CAVAN S/A
- ✓ JPO CONSTRUTORA LTDA
- ✓ PREFINK IND. COM. COMON CONCR. LTDA
- ✓ PREMODISA SOROCABA SISTEMA PRÉ-MOLD. LTDA

- ✓ PROTENDIT CONSTR. COM. LTDA
- ✓ SCAC FUNDAÇÕES E ESTRUTURAS LTDA

GINÁSIOS DE ESPORTES

- ✓ ARTFS. CIM. INGA LTDA ME

GRADES DE CONCRETO

- ✓ BALAÚSTRES SÃO FRANCISCO LTDA ME
- ✓ MARTON IND. COM. LTDA ME

GRANILITE

- ✓ AREIA BRANCA IND. COM. ARTFS. CIM. MATS. CONSTR. LTDA ME
- ✓ ARTFS. DE CIM. MÁRIO TAMBASCIA LTDA ME
- ✓ CAPPELIN & ZAGO LTDA
- ✓ MAURICIO SOBHE DIAZ DRACENA EPP
- ✓ NORBERTO A. HERMOSO PEDERNEIRAS ME
- ✓ PARESCHI & BROCA LTDA
- ✓ TAEKO KATO & CIA LTDA ME

GRELHAS DE CONCRETO

- ✓ CIMBAC COM. IND. MATS. BÁSICOS CONSTR. LTDA ME
- ✓ CONCRETOS J B LTDA
- ✓ FABR. POSTES LÍDER LTDA
- ✓ FACIS TUBOS E POSTES LTDA
- ✓ MOLDELAJE IND. COM. ARTFS. CIM. LTDA
- ✓ TAVARES PINHEIRO INDUSTRIAL LTDA

GUARITAS

- ✓ STONE PRÉ-FABRICADOS ARQUITETÔNICOS LTDA

GUIAS (CHAPÉU, CURVAS, RETAS)

- ✓ 3 R ARTFS. CONCR. LTDA
- ✓ A D ARTFS. CIM. DE PIRACAIÁ LTDA
- ✓ A J PAES E CIA LTDA
- ✓ ACA IND. COM. E CONSTRUÇÃO LTDA
- ✓ AREIA BRANCA IND. COM. ARTFS. CIM. MATS. CONSTR. LTDA ME



QUALIDADE E TECNOLOGIA DESDE 1965

.Pré-Fabricados

.Armações Treliçadas

.Tecnologia

**.Máquinas
e Equipamentos**

www.mediterranea.com.br



QUALIDADE E TECNOLOGIA DESDE 1965

.Pré-Fabricados

.Armações Treliçadas

.Tecnologia

**.Máquinas
e Equipamentos**



A **Mediterrânea** está presente em todas as etapas do processo construtivo de lajes treliçadas, desde produção de equipamentos até a entrega do produto acabado.

Quatro vezes ganhadora do Prêmio Qualidade Sinaprocim/Sinprocim e participante do Programa Setorial de Qualidade em Lajes (PSQ-L) do PBQP-H, orgulha-se em prezar sempre pela qualidade, bom atendimento e prazos de entrega.

Tudo isto é o reflexo de muito esforço, dedicação e tecnologia, voltados para atender com excelência nossos clientes.

É com muita satisfação que estamos trabalhando com vocês a quase meio século, buscando sempre os melhores resultados para sua obra e seus empreendimentos.



MED 616



Fabrique suas próprias Armações Treliçadas com um equipamento totalmente original, desenvolvido para obter os melhores resultados, excelente custo/benefício, com produtividade, segurança e toda a qualidade **MEDITERRÂNEA**

www.mediterranea.com.br

Tel: +55 - 19 - 3729 6600

- ✓ ARTFS. CIM. CÔRREGO LTDA
- ✓ ARTFS. CONCRETO TROPICAL LTDA ME
- ✓ BECHELLI IND. COM. ARTFS. CIM. LTDA
- ✓ BETONIT ENG. IND. COM. LTDA
- ✓ CBTS COML. BRASILEIRA DE TUBOS E SANEAMENTO LTDA
- ✓ CIMBAC COM. IND. MATS. BÁSICOS CONSTR. LTDA ME
- ✓ CONCREMOLDE IND. COM. LTDA
- ✓ CONCRETOS J B LTDA
- ✓ DINÂMICA ARTFS. CIM. LTDA ME
- ✓ ESKELSEN ARTFS. CIM. IND. COM. LTDA
- ✓ FABR. POSTES LÍDER LTDA
- ✓ FACIS TUBOS E POSTES LTDA
- ✓ FONBER IND. COM. ARTFS. CIM. LTDA
- ✓ GERALDO POLETTI ITAPEVI
- ✓ GRANILITE JABOTICABAL LTDA
- ✓ GUAIO BLOCOS ARTFS. CIM. LTDA
- ✓ ICOCITAL ARTFS. DE CONCRETO LTDA
- ✓ ILMAR FERNANDES ME
- ✓ IND. COM. ARTFS. CIM. EMERICI LTDA EPP
- ✓ IND. COM. ARTFS. CIM. PICCOLI LTDA
- ✓ INOVA CONCR. IND. E COM. DE ARTFS. DE CIM. LTDA
- ✓ INTERCITY LTDA
- ✓ ITAUARA PREMOLDADOS LTDA
- ✓ JESUS DE MARI ARTFS. CIM. LTDA
- ✓ JOBEL IND. COM. ARTFS. CIM. LTDA
- ✓ LAJEMIX LTDA ME
- ✓ MOLDELAJE IND. COM. ARTFS. CIM. LTDA
- ✓ OTERPREM PRÉ-MOLD. CONCRETO LTDA
- ✓ PINTOR ARTFS. CIM. LTDA ME
- ✓ POSTUBOS INDL. COM. PEÇAS CONCR. LTDA
- ✓ SERIMAR ARTFS. CIM. IND. COM. LTDA
- ✓ TAVARES PINHEIRO INDUSTRIAL

- LTDA
- ✓ ZAINCO ZANELLA IND. COM. ARTFS. CIM. LTDA

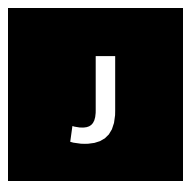

JARDINEIRAS

- ✓ CONCRETOS J B LTDA
- ✓ ICOCITAL ARTFS. DE CONCRETO LTDA



LADRILHO HIDRÁULICOS (DECORAÇÃO, CALÇADAS E INTERIORES)

- ✓ ALDIGRAN IND. E COM. LTDA
- ✓ ARTFS. CIM. CILAGE LTDA ME
- ✓ CAPPELIN & ZAGO LTDA
- ✓ CONCRETOS J B LTDA
- ✓ FABR. DE PISOS PAULISTA. LTDA ME
- ✓ FABR. LADR. GRAN DRACENA LTDA ME
- ✓ FABR. ORNATOS NOSSA SENHORA DA PENHA LTDA ME
- ✓ GRANI TORRE IND. COM. LTDA
- ✓ MAURICIO SOBHE DIAZ DRACENA EPP
- ✓ NAIR ANGELA MERLIN BERGAMO ME
- ✓ PARESCHI & BROCA LTDA
- ✓ PINDORAMA IND. COM. LADR. MATS. CONSTR. LTDA

LAJES PRÉ-FABRICADAS

- ✓ ANFER ARTFS. CIM. LTDA ME
- ✓ ANTÔNIO EUCLIDES DE VAS-

- CONCELLOS & CIA LTDA ME
- ✓ APARECIDO GOMES MACHADO ME
- ✓ AREIA BRANCA IND. COM. ARTFS. CIM. MATS. CONSTR. LTDA ME
- ✓ ARTFS. CIM. AVENIDÃO LTDA
- ✓ ARTFS. CIM. C & S LTDA ME
- ✓ ARTFS. CIM. CAMPELO LTDA (LAJES IMPERIAL)
- ✓ ARTFS. CIM. PAVEZI LTDA
- ✓ ARTFS. CONCRETO TROPICAL LTDA ME
- ✓ BECHELLI IND. COM. ARTFS. CIM. LTDA
- ✓ BIG LAJES IND. E COM. ARTFS. CIM. LTDA ME
- ✓ BLOCASA PRÉ-MOLD. CONCR. LTDA
- ✓ CAROLINA A TREZLER ME
- ✓ CESAR ENEAS CECILIO JUNQUEIRA ME
- ✓ COIMBRA E PIACENTINI LTDA ME
- ✓ COMFER FERROS CONSTR. IND. COM. ARTFS. CIM. LTDA
- ✓ CONART PRÉ-MOLDADOS DE CONCR. LTDA
- ✓ CONCRETAGEM SISTREL LTDA ME
- ✓ CONCRETOS J B LTDA
- ✓ DEP MATS. CONSTR. VILA NINA LTDA (LAJES MACEDÔNIA)
- ✓ DINÂMICA ARTFS. CIM. LTDA ME
- ✓ ELISA BOTEGA PEREIRA ME
- ✓ ENGELAJE COM. IND. LAJES LTDA EPP
- ✓ FONBER IND. COM. ARTFS. CIM. LTDA
- ✓ FORT LAJES LTDA ME
- ✓ FREITAS IND. COM. ARTFS. CIM. LTDA ME
- ✓ GONZALEZ BLOCOS IND. COM. ARTFS. CIM. LTDA
- ✓ GUAIO BLOCOS ARTFS. CIM. LTDA
- ✓ IBOR IND. COM. MATS. CONSTR. LTDA
- ✓ ILMAR FERNANDES ME
- ✓ IND. BLOCOS VEDAÇÃO SANTA

ROSA LTDA ME

- ✓ IND. COM. ARTFS. CIM. ÁVILLA LTDA
- ✓ IND. COM. ARTFS. CIM. MONTEIRO LTDA ME
- ✓ IND. COM. ARTFS. CIM. PIRES PEDROSO ME
- ✓ IND. COM. ARTFS. CIM. STRAPASSON LTDA
- ✓ IND. LAJES AGAPEAMA LTDA
- ✓ IND. LAJES LUCHETTI LTDA ME
- ✓ INDARC IND. E ARTFS. DE CONCR. LTDA
- ✓ INDÚSTRIA BRASILEIRA PRÉ-MOLDADOS LTDA
- ✓ INOVA CONCR. IND. E COM. DE ARTFS. DE CIM. LTDA
- ✓ IRINEU DURCI MAT. CONSTR. LTDA ME
- ✓ JARDIM & GOMES LTDA ME
- ✓ JEROFATI MATS. CONSTR. LTDA
- ✓ JFCP INDÚSTRIA E TECNOLOGIA EM CONSTRUÇÃO LTDA. EPP
- ✓ JHA IND. COM. ARTFS. CIM. LTDA
- ✓ JPO CONSTRUTORA LTDA
- ✓ JRJ LAJES E BLOCOS MATÃO LTDA
- ✓ JUMAE ARTFS. CIM. LTDA
- ✓ KI BLOCOS LTDA
- ✓ KINGSTONE IND. COM. DE PRÉ-MOLD. DE CONCR. LTDA ME
- ✓ L B M LAJES & BLOCOS MIX LTDA
- ✓ LAJÃO LAJES MATS. CONSTR. LTDA
- ✓ LAJECOM IND. E COM. DE MATERIAIS P/ CONSTRUÇÃO LTDA
- ✓ LAJES ANHANGUERA IND. COM. LTDA
- ✓ LAJES BLOCOS TAPAJÓS LTDA
- ✓ LAJES EMA IND. COM. MATS. CONSTR. LTDA
- ✓ LAJES ITAIM IND. COM. LTDA
- ✓ LAJES MENDES MACEDO LTDA ME
- ✓ LAJES PARAÍSO DE CAMPINAS LTDA ME
- ✓ LAJES PAULISTA. IND. COM. ARTFS. CIM. LTDA
- ✓ LAJES SALEMA IND. COM. LTDA
- ✓ LAJES TRELIÇADAS DEMY LTDA

ME

- ✓ LAR BLOCOS IND. ARTFS. CIM. LTDA ME
- ✓ M3 SP ENGENHARIA IND. COM. LTDA
- ✓ MANERA IND. COM. BLOCOS LAJES LTDA ME
- ✓ MARCOSVAL IND. COM. DE MATS. CONSTR. LTDA
- ✓ MARIA JOSÉ DE AZEVEDO PAGANIN & CIA LTDA
- ✓ MARIA NORIKO NAGATANI ME
- ✓ MARKA ENG IND. COM. PRÉ-FABR. CONCR. LTDA
- ✓ MAURICIO SOBHE DIAZ DRACENA EPP
- ✓ MEDITERRÂNEA
- ✓ MOLDELAJE IND. COM. ARTFS. CIM. LTDA
- ✓ MUNTE CONSTRUÇÕES INDUSTRIALIZADAS LTDA
- ✓ OLIVEIRA LIMA EMPREENDIMENTOS CONSTR. LTDA
- ✓ PADI LAJES IND. COM. LAJES MATS. CONSTR. LTDA ME
- ✓ PEREIRA AGUIAR IND. COM. LTDA
- ✓ PREMODISA SOROCABA SISTEMA PRÉ-MOLD. LTDA
- ✓ PRÉ-FABRICADOS DE CONCRETO SISTREL LTDA
- ✓ R DECAROLI
- ✓ R J SANTOS LTDA ME
- ✓ RAVAZI MAT. DE CONSTR. E FABR.
- ✓ RENATA MASCIOLI ME
- ✓ SERIMAR ARTFS. CIM. IND. COM. LTDA
- ✓ SISTREL SISTEMA TRELIÇADA LAJES PLANA LTDA
- ✓ TAYO LAJES IND. COM. MATS. CONSTR. LTDA
- ✓ V M BLOCOS MATS. CONSTR. LTDA ME
- ✓ VIGANOVA IND. PRÉ-MOLD. CONCR. LTDA ME
- ✓ VILLAJES BLOCOS MATS. CONSTR. LTDA ME
- ✓ ZAINCO ZANELLA IND. COM.

ARTFS. CIM. LTDA

LAJES TRELIÇADAS

- ✓ ADENIR POVOA EPP (LAJES CONFFAR)
 - ✓ ANTÔNIO EUCLIDES DE VASCONCELLOS & CIA LTDA ME
 - ✓ ARTFS. CIM. CAMPELO LTDA (LAJES IMPERIAL)
 - ✓ ARTFS. CIM. PAVEZI LTDA
 - ✓ ARTFS. CONCRETO TROPICAL LTDA ME
 - ✓ CONCREMOLDE IND. COM. LTDA
 - ✓ CONCRETAGEM SISTREL LTDA ME
 - ✓ DOM BOSCO IND. E COM. DE ARTFS. DE CIM. LTDA
 - ✓ EUCALIPTAL IND. COM. BLOCOS LTDA ME
 - ✓ IND. COM. ARTFS. CIM. MAUÁ LTDA
 - ✓ IND. COM. ARTFS. CIM. STRAPASSON LTDA
 - ✓ IND. COM. LAJES BLOCOS BELLAR LTDA ME
 - ✓ IND. LAJES AGAPEAMA LTDA
 - ✓ JFCP INDÚSTRIA E TECNOLOGIA EM CONSTRUÇÃO LTDA. EPP
 - ✓ LAJECOM IND. E COM. DE MATERIAIS P/ CONSTRUÇÃO LTDA
 - ✓ LAJES GRAMADO LTDA
 - ✓ LAJES LESTE IND. COM. LTDA
 - ✓ LAJES SALEMA IND. COM. LTDA
 - ✓ JHA IND. COM. ARTFS. CIM. LTDA
 - ✓ MARIA JOSÉ DE AZEVEDO PAGANIN & CIA LTDA
 - ✓ MEDITERRÂNEA
 - ✓ OLIVEIRA LIMA EMPREENDIMENTOS CONSTR. LTDA
 - ✓ PIRÂMIDE COM. IND. ARTFS. CIM. LTDA
 - ✓ PRÉ-FABRICADOS DE CONCRETO SISTREL LTDA
 - ✓ PRÉ-MOLD. RM IND. COM. LTDA
 - ✓ SISTREL SISTEMA TRELIÇADA LAJES PLANA LTDA
-

LAJOTAS

- ✓ FACIS TUBOS E POSTES LTDA

LANTERNA JAPONESA

- ✓ TAEKO KATO & CIA LTDA ME

LAREIRAS (PRÉ-FABRICADA DE CONCRETO)

- ✓ R BOQUINO PRÉ-MOLD. LTDA
- ✓ REDENTOR IND. E COM. DE BALAUÍSTRES LTDA EPP

LINHAS DE TRANSMISSÃO PRÉ-MOLDADAS

- ✓ CAVAN S/A
- ✓ SCAC FUNDAÇÕES E ESTRUTURAS LTDA

LIXEIRA PARA CALÇADA

- ✓ TAEKO KATO & CIA LTDA ME

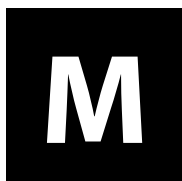

MARCO PARA DEMARCAÇÃO

- ✓ FACIS TUBOS E POSTES LTDA

MASSA FINA

- ✓ ARGAMAS TECNOLOGIA EM ARGAMASSAS LTDA
- ✓ ARGAMASSAS INDUSTRIALIZADAS MM LTDA

MASSA RASPADA

- ✓ IND. COM. ARGAMASSAS PIVATO LTDA

MEIO TUBO

- ✓ IND. COM. ARTFS. CIM. PICCOLI LTDA
- ✓ ZAINCO ZANELLA IND. COM. ARTFS. CIM. LTDA

MESAS COM BANCO

- ✓ AREIA BRANCA IND. COM. ARTFS. CIM. MATS. CONSTR. LTDA ME
- ✓ C R VIEIRA FABR. DE LAJOTAS LTDA

- ✓ FABR. LADR. GRAN DRACENA LTDA ME
- ✓ ICOCITAL ARTFS. DE CONCRETO LTDA
- ✓ INDARC IND. E ARTFS. DE CONCR. LTDA
- ✓ MAURICIO SOBHIE DIAZ DRACENA EPP
- ✓ NORBERTO A. HERMOSO PEDERNEIRAS ME
- ✓ TAEKO KATO & CIA LTDA ME

MINI PAINÉIS TRELICADOS PARA LAJES

- ✓ CONART PRÉ-MOLDADOS DE CONCR. LTDA
- ✓ CONCRETOS J B LTDA
- ✓ DOM BOSCO IND. E COM. DE ARTFS. DE CIM. LTDA
- ✓ ENGELAJE COM. IND. LAJES LTDA EPP
- ✓ JPO CONSTRUTORA LTDA
- ✓ L B M LAJES & BLOCOS MIX LTDA
- ✓ LAJES ANHANGUERA IND. COM. LTDA
- ✓ M3 SP ENGENHARIA IND. COM. LTDA
- ✓ PEREIRA AGUIAR IND. COM. LTDA

MOLDURAS

- ✓ ARTFS. CIM. CILAGE LTDA ME
- ✓ ARTFS. DE CIM. MÁRIO TAMBASCIA LTDA ME
- ✓ FORMA SISTEMA CONSTRUTIVO LTDA EPP
- ✓ TAEKO KATO & CIA LTDA ME

MOURÕES

- ✓ A D ARTFS. CIM. DE PIRACAIÁ LTDA
- ✓ ACOPREMO ARTFS. CONCR. PREMOLD. LTDA
- ✓ ANFER ARTFS. CIM. LTDA ME
- ✓ ANTÔNIO EUCLIDES DE VASCONCELLOS & CIA LTDA ME
- ✓ APARECIDO GOMES MACHADO ME
- ✓ AREIA BRANCA IND. COM. AR-

- TFS. CIM. MATS. CONSTR. LTDA ME
- ✓ ARTFS. CIM. AVENIDÃO LTDA
- ✓ ARTFS. CIM. CÔRREGO LTDA
- ✓ ARTFS. CIM. PAVEZI LTDA
- ✓ ARTFS. CONCRETO TROPICAL LTDA ME
- ✓ BLOCASA PRÉ-MOLD. CONCR. LTDA
- ✓ BLOCO DE OURO ARTFS. CIM. MATS. CONSTR. LTDA
- ✓ BLOCOPEL TUBOS E POSTES LTDA
- ✓ CAMARGO S IND. COM. MATS. P/ CONSTR. LTDA ME
- ✓ CAROLINA A TREZLER ME
- ✓ CAVAN S/A
- ✓ COIMBRA E PIACENTINI LTDA ME
- ✓ CONCREMAFER IND. COM. LTDA
- ✓ CONCREMOLDE IND. COM. LTDA
- ✓ CONCRETOS J B LTDA
- ✓ ELISA BOTEGA PEREIRA ME
- ✓ ENGELAJE COM. IND. LAJES LTDA EPP
- ✓ ESKELSEN ARTFS. CIM. IND. COM. LTDA
- ✓ EUCALIPTAL IND. COM. BLOCOS LTDA ME
- ✓ FABR. LADR. GRAN DRACENA LTDA ME
- ✓ FABR. POSTES LÍDER LTDA
- ✓ FACIS TUBOS E POSTES LTDA
- ✓ GERALDO POLETTI ITAPEVI
- ✓ GUAIO BLOCOS ARTFS. CIM. LTDA
- ✓ ILMAR FERNANDES ME
- ✓ IND. ARTFS. CIM. ROMIG LTDA
- ✓ IND. COM. ARTFS. CIM. MOREIRA LTDA EPP
- ✓ IND. COM. ARTFS. CIM. PICCOLI LTDA
- ✓ IND. COM. ARTFS. CIM. PIRES PEDROSO ME
- ✓ IND. COM. ARTFS. CIM. STRAPASSON LTDA
- ✓ IND. COM. LAJES BLOCOS BELLAR LTDA ME
- ✓ INDARC IND. E ARTFS. DE CON-

CR. LTDA

- ✓ INOVA CONCR. IND. E COM. DE ARTFS. DE CIM. LTDA
- ✓ IRINEU DURCI MAT. CONSTR. LTDA ME
- ✓ JARDIM & GOMES LTDA ME
- ✓ JESUS DE MARI ARTFS. CIM. LTDA
- ✓ JOBEL IND. COM. ARTFS. CIM. LTDA
- ✓ JRJ LAJES E BLOCOS MATÃO LTDA
- ✓ JUMAE ARTFS. CIM. LTDA
- ✓ KI BLOCOS LTDA
- ✓ LAJECOM IND. E COM. DE MATERIAIS P/ CONSTRUÇÃO LTDA
- ✓ LAJES ITAIM IND. COM. LTDA
- ✓ LOUZADA PRÉ-MOLDADOS LTDA ME
- ✓ MANERA IND. COM. BLOCOS LAJES LTDA ME
- ✓ MARCOSVAL IND. COM. DE MATS. CONSTR. LTDA
- ✓ MARIA JOSÉ DE AZEVEDO PAGANIN & CIA LTDA
- ✓ MAURICIO SOBHIE DIAZ DRACENA EPP
- ✓ MOLDELAJE IND. COM. ARTFS. CIM. LTDA
- ✓ PINTOR ARTFS. CIM. LTDA ME
- ✓ POSTUBOS INDL. COM. PEÇAS CONCR. LTDA
- ✓ RAVAZI MAT. DE CONSTR. E FABR.
- ✓ RITALEX IND. COM. MATS. CONSTR. LTDA ME
- ✓ SÃO DOMINGOS IND. COM. MAT. P/ CONSTR. LTDA ME
- ✓ SERIMAR ARTFS. CIM. IND. COM. LTDA
- ✓ TAVARES PINHEIRO INDUSTRIAL LTDA
- ✓ ZAINCO ZANELLA IND. COM. ARTFS. CIM. LTDA

MUROS PRÉ-FABRICADOS

- ✓ ACOPREMO ARTFS. CONCR. PRÉ-MOLD. LTDA
- ✓ AREIA BRANCA IND. COM. ARTFS. CIM. MATS. CONSTR. LTDA ME
- ✓ ARTFS. CONCRETO TROPICAL LTDA ME

- ✓ FABR. MUROS SÃO CRISTOVÃO LTDA
- ✓ IND. COM. ARTFS. CIM. STRAPASSON LTDA
- ✓ JOSÉ AUGUSTO DE OLIVEIRA MUROS ME
- ✓ JPO CONSTRUTORA LTDA
- ✓ KI BLOCOS LTDA
- ✓ LAJES BLOCOS TAPAJÓS LTDA
- ✓ MOLDELAJE IND. COM. ARTFS. CIM. LTDA
- ✓ STONE PRÉ-FABRICADOS ARQUITETÔNICOS LTDA

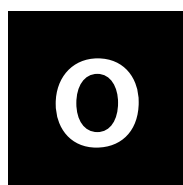

OSSÁRIOS

- ✓ GERALDO POLETTI ITAPEVI



PAINÉIS (VEDAÇÃO OU FECHAMENTO)

- ✓ JPO CONSTRUTORA LTDA
- ✓ KINGSTONE IND. COM. DE PRÉ-MOLD. DE CONCR. LTDA ME
- ✓ LAJES ANHANGUERA IND. COM. LTDA
- ✓ LEONARDI CONSTR. INDUSTRIALIZADA LTDA
- ✓ M3 SP ENGENHARIA IND. COM. LTDA
- ✓ PREMODISA SOROCABA SISTEMA PRÉ-MOLD. LTDA
- ✓ STONE PRÉ-FABRICADOS ARQUITETÔNICOS LTDA
- ✓ USEPLAC IND. COM. LTDA

PAINÉIS ALVEOLARES DE CONCRETO

PROTENDIDO

- ✓ MUNTE CONSTRUÇÕES INDUSTRIALIZADAS LTDA

PAINÉIS ARMADOS DE CONCRETO CELULAR AUTOCLAVADO

- ✓ JPO CONSTRUTORA LTDA

PAINÉIS DE CONCRETO CELULAR

- ✓ SIPOREX CONCR. CELULAR S/A

PAINÉIS DE VEDAÇÃO OU FECHAMENTO DE FIBROCIMENTO

- ✓ ETERNIT S/A
- ✓ SAINT-GOBAIN DO BRASIL PRODUTOS INDUSTRIAIS E PARA CONSTRUÇÃO LTDA (BRASILIT)

PAINÉIS PARA CORTINA DE CONTENÇÃO

- ✓ ARTFS. CIM. CAMPELO LTDA (LAJES IMPERIAL)
- ✓ CONCRETAGEM SISTREL LTDA ME
- ✓ JFCP INDUSTRIA E TECNOLOGIA EM CONSTRUÇÃO LTDA. EPP
- ✓ LAJES PAULISTA. IND. COM. ARTFS. CIM. LTDA
- ✓ MEDITERRÂNEA
- ✓ OLIVEIRA LIMA EMPREENDIMENTOS CONSTR. LTDA
- ✓ PRÉ-FABRICADOS DE CONCRETO SISTREL LTDA
- ✓ SISTREL SISTEMA TRELIÇADA LAJES PLANA LTDA

PAINÉIS PARA PISO E COBERTURA

- ✓ SPITALETTI SA CONCR. PROTENDIDO

PAINÉIS TRELIÇADOS PARA LAJE (PRÉ-LAJES)

- ✓ ADENIR POVOA EPP (LAJES CONFFAR)
- ✓ ARTFS. CIM. CAMPELO LTDA (LAJES IMPERIAL)
- ✓ ARTFS. CIM. PAVEZI LTDA

- ✓ COMERCIAL AGEGE LTDA ME
- ✓ CONART PRÉ-MOLDADOS DE CONCR. LTDA
- ✓ CONCRETAGEM SISTREL LTDA ME
- ✓ CONCRETOS J B LTDA
- ✓ DEP MATS. CONSTR. VILA NINA LTDA(LAJES MACEDÔNIA)
- ✓ DOM BOSCO IND. E COM. DE ARTFS. DE CIM. LTDA
- ✓ IBOR IND. COM. MATS. CONSTR. LTDA
- ✓ IND. COM. LAJES BLOCOS BELLAR LTDA ME
- ✓ IND. LAJES AGAPEAMA LTDA
- ✓ JEROFATI MATS. CONSTR. LTDA
- ✓ JFCP INDUSTRIA E TECNOLOGIA EM CONSTRUÇÃO LTDA. EPP
- ✓ JHA IND. COM. ARTFS. CIM. LTDA
- ✓ JPO CONSTRUTORA LTDA
- ✓ KI BLOCOS LTDA
- ✓ L B M LAJES & BLOCOS MIX LTDA
- ✓ LAJEMIX LTDA ME
- ✓ LAJES ITAIM IND. COM. LTDA
- ✓ LAJES LESTE IND. COM. LTDA
- ✓ LAJES MENDES MACEDO LTDA ME
- ✓ LAJES PAULISTA. IND. COM. ARTFS. CIM. LTDA
- ✓ LAJES SALEMA IND. COM. LTDA
- ✓ M3 SP ENGENHARIA IND. COM. LTDA
- ✓ MARCOSVAL IND. COM. DE MATS. CONSTR. LTDA
- ✓ MARIA JOSÉ DE AZEVEDO PAGANIN & CIA LTDA
- ✓ MEDITERRÂNEA
- ✓ MOLDELAJE IND. COM. ARTFS. CIM. LTDA
- ✓ OLIVEIRA LIMA EMPREENDIMENTOS CONSTR. LTDA
- ✓ PEREIRA AGUIAR IND. COM. LTDA
- ✓ PRÉ-FABRICADOS DE CONCRETO SISTREL LTDA
- ✓ PRÉ-MOLD. RM IND. COM. LTDA
- ✓ SISTREL SISTEMA TRELIÇADA LAJES PLANA LTDA

- ✓ STAMP PRÉ-FABR. E ARQUITETÔNICOS LTDA

PAINEL PARA ESCADA

- ✓ LEONARDI CONSTR. INDUSTRIALIZADA LTDA

PAINEL PARA PAREDE

- ✓ DECORLIT IND. COM. LTDA

PAIOL

- ✓ ARTFS. CIM. INGA LTDA ME

PALANQUES

- ✓ IND. ARTFS. CIM. ROMIG LTDA
- ✓ LAJES BLOCOS TAPAJÓS LTDA

PASSARELA PRÉ-MOLDADA

- ✓ CAVAN S/A
- ✓ SCAC FUNDAÇÕES E ESTRUTURAS LTDA

PEÇAS COMPLEMENTARES PARA COBERTURAS EM FIBROCIMENTO

- ✓ DECORLIT IND. COM. LTDA
- ✓ ETERNIT S/A
- ✓ SAINT-GOBAIN DO BRASIL PRODUTOS INDUSTRIAIS E PARA CONSTRUÇÃO LTDA (BRASILIT)

PEÇAS DE CONCRETO PARA PAVIMENTAÇÃO (PISO INTERTRAVADO)

- ✓ A D ARTFS. CIM. DE PIRACAIA LTDA
- ✓ ANFER ARTFS. CIM. LTDA ME
- ✓ ANTÔNIO EUCLIDES DE VASCONCELLOS & CIA LTDA ME
- ✓ ARTFS. CIM. C & S LTDA ME
- ✓ ARTFS. CONCRETO TROPICAL LTDA ME
- ✓ BECHELLI IND. COM. ARTFS. CIM. LTDA
- ✓ BLOCASA PRÉ-MOLD. CONCR. LTDA
- ✓ BLOCOPEL TUBOS E POSTES LTDA
- ✓ CALBLOCK IND. DE PREMOLDADOS DE CONCR. LTDA

- ✓ CAROLINA A TREZLER ME
- ✓ CASALITE IND. COM. MATS. CONSTR. LTDA
- ✓ CESAR ENEAS CECILIO JUNQUEIRA ME
- ✓ CONCREMAFER IND. COM. LTDA
- ✓ CONCREMOLDE IND. COM. LTDA
- ✓ CONCRETOS J B LTDA
- ✓ ESKELSEN ARTFS. CIM. IND. COM. LTDA
- ✓ FABR. DE PISOS PAULISTA. LTDA ME
- ✓ FACIS TUBOS E POSTES LTDA
- ✓ FONBER IND. COM. ARTFS. CIM. LTDA
- ✓ FORMA SISTEMA CONSTRUTIVO LTDA EPP
- ✓ GLASSER PISOS E PRÉ-MOLDADOS LTDA
- ✓ GRANILITE JABOTICABAL LTDA
- ✓ INOVA CONCR. IND. E COM. DE ARTFS. DE CIM. LTDA
- ✓ INTERCITY LTDA
- ✓ ITAUARA PREMOLDADOS LTDA
- ✓ JESUS DE MARI ARTFS. CIM. LTDA
- ✓ JOEVAL IND. COM. ARTFS. CIM. LTDA
- ✓ JPO CONSTRUTORA LTDA
- ✓ KI BLOCOS LTDA
- ✓ LAJEMIX LTDA ME
- ✓ MAURICIO SOBHIE DIAZ DRACENA EPP
- ✓ OTERPREM PRÉ-MOLD. CONCRETO LTDA
- ✓ PIUCA IND. COM. ARTFS. CONCR. LTDA
- ✓ POSTUBOS INDL. COM. PEÇAS CONCR. LTDA
- ✓ PRENSIL SA PRODUTOS DE ALTA RESISTÊNCIA
- ✓ R J SANTOS LTDA ME
- ✓ RAVAZI MAT. DE CONSTR. E FABR.
- ✓ SAN CARLO IND. COM. ARTFS. CIM. LTDA
- ✓ SERIMAR ARTFS. CIM. IND. COM. LTDA
- ✓ VIGANOVA IND. PRÉ-MOLD. CONCR. LTDA ME

✓ ZAINCO ZANELLA IND. COM. ARTFS. CIM. LTDA

PEÇAS PRÉ-MOLDADAS DE CONCRETO PARA CANALIZAÇÃO

✓ SINGULARÉ CONCRETO LTDA

PEDRAS DE CONCRETO PARA PASSARELA

✓ JARDIM & GOMES LTDA ME

PERFIL Y

✓ JPO CONSTRUTORA LTDA

PÉRGOLA

✓ ANFER ARTFS. CIM. LTDA ME
✓ AREIA BRANCA IND. COM. ARTFS. CIM. MATS. CONSTR. LTDA ME
✓ CAROLINA A TREZLER ME
✓ COIMBRA E PIACENTINI LTDA ME
✓ CONCRETOS J B LTDA
✓ ENGELAJE COM. IND. LAJES LTDA EPP
✓ FABR. LADR. GRAN DRACENA LTDA ME
✓ GRANILITE JABOTICABAL LTDA
✓ INDARC IND. E ARTFS. DE CONCR. LTDA
✓ LAJECOM IND. E COM. DE MATERIAIS P/ CONSTRUÇÃO LTDA
✓ LAJEMIX LTDA ME
✓ MAURICIO SOBHE DIAZ DRACENA EPP
✓ NORBERTO A. HERMOSO PEDERNEIRAS ME
✓ TAEKO KATO & CIA LTDA ME

PIAS

✓ C R VIEIRA FABR. DE LAJOTAS LTDA

PIAS DE GRANILITE

✓ MAURICIO SOBHE DIAZ DRACENA EPP
✓ NORBERTO A. HERMOSO PEDERNEIRAS ME
✓ ORION ARTFS. CIM. LTDA ME

PILARES (APOIO, FACHADA, FECHAMENTO, MULTIPAVIMENTO, PONTE ROLANTE, PÓRTICO)

✓ ARTFS. CIM. CAMPELO LTDA (LAJES IMPERIAL)
✓ INDÚSTRIA BRASILEIRA PRÉ-MOLDADOS LTDA
✓ LAJES SALEMA IND. COM. LTDA
✓ KINGSTONE IND. E COM. DE PRÉ-MOLDADOS DE CONCR. LTDA ME
✓ LEONARDI CONSTR. INDUSTRIALIZADA LTDA

PINGADEIRAS

✓ C R VIEIRA FABR. DE LAJOTAS LTDA
✓ CONCRETOS J B LTDA
✓ FORMA SISTEMA CONSTRUTIVO LTDA EPP
✓ JARDIM & GOMES LTDA ME

PINHAS

✓ ICOCITAL ARTFS. DE CONCRETO LTDA

PIQUET PARA DEMARCAÇÃO

✓ FACIS TUBOS E POSTES LTDA

PISOGRAMAS

✓ BLOCASA PRÉ MOLD. CONCR. LTDA
✓ ESKELSEN ARTFS. CIM. IND. COM. LTDA
✓ FABR. DE PISOS PAULISTA. LTDA ME
✓ FACIS TUBOS E POSTES LTDA
✓ INTERCITY LTDA
✓ NILZA DE OLI. CAV. CAMPOS ARTFS. CONCR. ME

PISOS

✓ GRANILITA RURI LTDA

PISOS ANTIDERRAPANTES

✓ FABR. DE PISOS PAULISTA. LTDA ME

PISOS DE ALTA RESISTÊNCIA

✓ GRANI TORRE IND. COM. LTDA
✓ INCOMED IND. COM. SANTA EDWIGES LTDA
✓ INTERCITY LTDA

PISOS DE CONCRETO

✓ ARTFS. CIM. CÔRREGO LTDA
✓ CONCRETOS J B LTDA
✓ CIMBAC COM. IND. MATS. BÁSICOS CONSTR. LTDA ME
✓ GRANI TORRE IND. COM. LTDA
✓ PIUCA IND. COM. ARTFS. CONCR. LTDA
✓ PRESTO IND. COM. MATS. CONSTR. LTDA
✓ STAMP PRÉ-FABR. E ARQUITETÔNICOS LTDA

PISOS DE GRANILITE

✓ FABR. LADR. GRAN DRACENA LTDA ME
✓ GRANI TORRE IND. COM. LTDA
✓ NAIR ANGELA MERLIN BERGAMO ME

PISOS DECORADOS

✓ FACIS TUBOS E POSTES LTDA

PISOS E FACHADAS

✓ STONE PRÉ-FABRICADOS ARQUITETÔNICOS LTDA

PISOS PARA GALPÕES INDUSTRIAIS

✓ ESKELSEN ARTFS. CIM. IND. COM. LTDA
✓ IND. COM. ARTFS. CIM. MAUÁ LTDA

PISOS PRÉ-MOLDADOS

✓ FACIS TUBOS E POSTES LTDA

PLACAS

✓ CONCRETOS J B LTDA
✓ GONZALEZ BLOCOS IND. COM. ARTFS. CIM. LTDA
✓ ICOCITAL ARTFS. DE CONCRETO LTDA
✓ INDARC IND. E ARTFS. DE CON-

CR. LTDA

- ✓ USEPLAC IND. COM. LTDA
- ✓ VIGANOVA IND. PRÉ-MOLD. CONCR. LTDA ME

PLACAS CIMENTÍCIA

- ✓ DECORLIT IND. COM. LTDA
- ✓ ETERNIT S/A
- ✓ SAINT-GOBAIN DO BRASIL PRODUTOS INDUSTRIAIS E PARA CONSTRUÇÃO LTDA (BRASILIT)
- ✓ USEPLAC IND. COM. LTDA

PLACAS DE CONCRETO PARA PISO

- ✓ RMÃOS MARCHI IND. COM. MATS. P/ CONSTR. LTDA

PLACAS DE FECHAMENTO

- ✓ INDÚSTRIA BRASILEIRA PRÉ MOLDADOS LTDA

PLACAS DE SINALIZAÇÃO

- ✓ ARTFS. CIM. CILAGE LTDA ME

PLACAS FECHADAS E VAZADAS PARA GRAMA

- ✓ IND. COM. ARTFS. CIM. PICCOLI LTDA

PLACAS PARA ESTAIAMENTO

- ✓ CAVAN S/A

PLACAS PRÉ-MOLDADAS

- ✓ STONE PRÉ-FABRICADOS ARQUITETÔNICOS LTDA

PONTES PRÉ-MOLDADAS

- ✓ GRANILITE JABOTICABAL LTDA
- ✓ MUNTE CONSTRUÇÕES INDUSTRIALIZADAS LTDA
- ✓ PREFINK IND. COM. COMON CONCR. LTDA
- ✓ SCAC FUNDAÇÕES E ESTRUTURAS LTDA

PÓRTICOS PARA RODOVIAS

- ✓ CAVAN S/A



POSTES DE CONCRETO (CIRCULARES, DUPLO T, ILUMINAÇÃO, ENTRADA DOMICILIAR, LINHAS RURAIS/TELEFONIA)

- ✓ A J PAES E CIA LTDA
- ✓ AREIA BRANCA IND. COM. ARTFS. CIM. MATS. CONSTR. LTDA ME
- ✓ ARTFS. CIM. INGA LTDA ME
- ✓ BETONIT ENG. IND. COM. LTDA
- ✓ BLOCOPEL TUBOS E POSTES LTDA
- ✓ CAVAN S/A
- ✓ COIMBRA E PIACENTINI LTDA ME
- ✓ CONCREMAR IND. COM. LTDA
- ✓ DAP IND. COM. PRÉ-MOLD. CONCR. LTDA EPP
- ✓ DENIS TEIXEIRA VASOS ME
- ✓ EUCALIPTAL IND. COM. BLOCOS LTDA ME
- ✓ FABR. POSTES LÍDER LTDA
- ✓ FACIS TUBOS E POSTES LTDA
- ✓ ICOCITAL ARTFS. DE CONCRETO LTDA
- ✓ IND. ARTFS. CIM. ROMIG LTDA
- ✓ INDARC IND. E ARTFS. DE CONCR. LTDA
- ✓ JUMAE ARTFS. CIM. LTDA
- ✓ KI BLOCOS LTDA
- ✓ MANERA IND. COM. BLOCOS LAJES LTDA ME
- ✓ POSTUBOS INDL. COM. PEÇAS CONCR. LTDA
- ✓ PREFINK IND. COM. COMON CONCR. LTDA
- ✓ ROMAGNOLE PRODUTOS ELÉTRICOS S/A
- ✓ SCAC FUNDAÇÕES E ESTRUTURAS LTDA
- ✓ ZAINCO ZANELLA IND. COM. ARTFS. CIM. LTDA

POSTES TRIANGULARES DE CONCRETO

- ✓ SINGULARE CONCRETO LTDA

PRATELEIRAS DE GRANILITE

- ✓ ALDIGRAN IND. E COM. LTDA
- ✓ AREIA BRANCA IND. COM. ARTFS. CIM. MATS. CONSTR. LTDA ME

- ✓ ARTFS. DE CIM. MÁRIO TAMBAS-CIA LTDA ME
- ✓ FABR. LADR. GRAN DRACENA LTDA ME
- ✓ GRANILITA RURI LTDA
- ✓ MAURICIO SOBHE DIAZ DRACENA EPP
- ✓ NORBERTO A. HERMOSO PEDERNEIRAS ME
- ✓ TAEKO KATO & CIA LTDA ME

PRÉ-MOLDADOS DE CONCRETO

- ✓ BEMARCO INDUSTRIAL LTDA
- ✓ GERALDO POLETTI ITAPEVI
- ✓ JOSÉ AUGUSTO DE OLIVEIRA MUROS ME
- ✓ NEO REX DO BRASIL LTDA
- ✓ PREGAIA PRÉ-FABR. ARQ. LTDA
- ✓ PREMOLDADOS PROTENDIT LTDA

PRÉ-MOLDADOS ESTRUTURAS NORMAIS

- ✓ ARTFS. CIM. INGA LTDA ME
- ✓ FABR. LADR. GRAN DRACENA LTDA ME
- ✓ JPO CONSTRUTORA LTDA
- ✓ M3 SP ENGENHARIA IND. COM. LTDA
- ✓ MAXPREEL IND. COM. N LTDA
- ✓ MUNTE CONSTRUÇÕES INDUSTRIALIZADAS LTDA
- ✓ PREFINK IND. COM. COMON CONCR. LTDA
- ✓ PREMODISA SOROCABA SISTEMA PRÉ-MOLD. LTDA

PRÉ-MOLDADOS NERVURA

- ✓ INDARC IND. E ARTFS. DE CONCR. LTDA

PRISMAS

- ✓ INTERCITY LTDA
- ✓ TAVARES PINHEIRO INDUSTRIAL LTDA

PROTEÇÃO CATÓDICA

- ✓ IND. LAJES LUCHETTI LTDA ME

PROTETORES DE REGISTRO

- ✓ FACIS TUBOS E POSTES LTDA

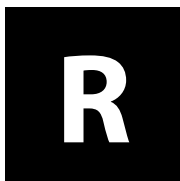

RAIOS

- ✓ IND. COM. ARTFS. CIM. EMERICI LTDA EPP

REVESTIMENTOS TÉRMICOS ANTIDERRA-PANTES

- ✓ SOLARIUM IND. COM. LTDA EPP

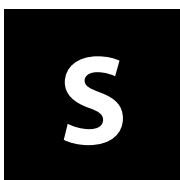

SISTEMAS CONSTRUTIVOS

- ✓ JPO CONSTRUTORA LTDA
- ✓ M3 SP ENGENHARIA IND. COM. LTDA
- ✓ MAXPREEL IND. COM. N LTDA
- ✓ MUNTE CONSTRUÇÕES INDUSTRIALIZADAS LTDA
- ✓ PREMODISA SOROCABA SISTEMA PRÉ-MOLD. LTDA

SUB-ESTAÇÕES

- ✓ CAVAN S/A
- ✓ SCAC FUNDAÇÕES E ESTRUTURAS LTDA

SUPORTES PARA TAMPAS DE BOCA DE LOBO

- ✓ FACIS TUBOS E POSTES LTDA

SUPORTES PARA TAMPAS E PIAS

- ✓ C R VIEIRA FABR. DE LAJOTAS LTDA

SUPORTES DE APOIO E FIXAÇÃO DE TERÇA

- ✓ LEONARDI CONSTR. INDUSTRIA-

LIZADA LTDA

SUPORTES PARA CAIXA D'ÁGUA

- ✓ AREIA BRANCA IND. COM. ARTFS. CIM. MATS. CONSTR. LTDA ME
- ✓ REDENTOR IND. E COM. DE BALAUÍSTRES LTDA EPP

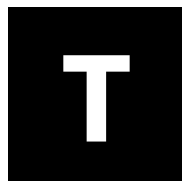

TACHÃO

- ✓ FACIS TUBOS E POSTES LTDA

TAMPAS (CHAMINÉ, POÇO, BOCA DE LOBO, FOSSAS, GALERIA)

- ✓ A D ARTFS. CIM. DE PIRACAIÁ LTDA
- ✓ A J PAES E CIA LTDA
- ✓ AREIA BRANCA IND. COM. ARTFS. CIM. MATS. CONSTR. LTDA ME
- ✓ BLOCASA PRÉ-MOLD. CONCR. LTDA
- ✓ CHUBA IND. COM. ESCADAS PRÉ-FABRICADAS LTDA ME
- ✓ CONCREMAFER IND. COM. LTDA
- ✓ FABR. LADR. GRAN DRACENA LTDA ME
- ✓ FACIS TUBOS E POSTES LTDA
- ✓ FONBER IND. COM. ARTFS. CIM. LTDA
- ✓ IND. COM. ARTFS. CIM. EMERICI LTDA EPP
- ✓ KI BLOCOS LTDA
- ✓ MAXPREEL IND. COM. N LTDA
- ✓ NORBERTO A. HERMOSO PEDERNEIRAS ME
- ✓ PINTOR ARTFS. CIM. LTDA ME
- ✓ SERIMAR ARTFS. CIM. IND. COM. LTDA
- ✓ TAVARES PINHEIRO INDUSTRIAL LTDA
- ✓ ZAINCO ZANELLA IND. COM. ARTFS. CIM. LTDA

TANQUES

- ✓ A J PAES E CIA LTDA
- ✓ BOFETE IND. COM. ARTFS. CIM. LTDA ME
- ✓ C R VIEIRA FABR. DE LAJOTAS LTDA
- ✓ FABR. LADR. GRAN DRACENA LTDA ME
- ✓ GASPARETE IND. COM. LTDA ME
- ✓ GERALDO POLETTI ITAPEVI
- ✓ ICOCITAL ARTFS. DE CONCRETO LTDA
- ✓ IND. COM. ARTFS. CIM. PICCOLI LTDA
- ✓ LOUZADA PRÉ-MOLDADOS LTDA ME
- ✓ MAURICIO SOBHE DIAZ DRACENA EPP
- ✓ NORBERTO A. HERMOSO PEDERNEIRAS ME
- ✓ ODAIR LIBERATO CARLI
- ✓ RECOJUND IND. COM. LTDA EPP
- ✓ TAEKO KATO & CIA LTDA ME

TANQUES DE GRANILITE

- ✓ ORION ARTFS. CIM. LTDA ME

TELHAS DE CONCRETO

- ✓ CAVAN S/A
- ✓ DECORLIT IND. COM. LTDA
- ✓ JPO CONSTRUTORA LTDA
- ✓ KINGSTONE IND. COM. DE PRÉ-MOLD. DE CONCR. LTDA ME
- ✓ MONIER TÉGULA SOLUÇÕES PARA TELHADOS LTDA
- ✓ MUNTE CONSTRUÇÕES INDUSTRIALIZADAS LTDA
- ✓ PRECON GOIÁS INDUSTRIAL LTDA
- ✓ PRECON INDUSTRIAL S/A
- ✓ SPITALETTI SA CONCR. PRO-TENDIDO

TELHAS DE FIBROCIMENTO (ONDULADAS, COLORIDAS)

- ✓ CASALITE IND. COM. MATS. CONSTR. LTDA
- ✓ CONFIBRA IND. COM. LTDA
- ✓ DECORLIT IND. COM. LTDA

- ✓ ETERNIT S/A
 - ✓ INFIBRA LTDA
 - ✓ MULTILIT FIBROCIMENTO LTDA
 - ✓ PRECON INDUSTRIAL S/A
 - ✓ SAINT-GOBAIN DO BRASIL
- PRODUTOS INDUSTRIAIS E PARA CONSTRUÇÃO LTDA (BRASILIT)

TERÇA PROTENDIDA

- ✓ LEONARDI CONSTR. INDUSTRIALIZADA LTDA

TORRES D'ÁGUA

- ✓ A J PAES E CIA LTDA
- ✓ KI BLOCOS LTDA
- ✓ MAXPREEL IND. COM. N LTDA
- ✓ SISSTUP IND. PRÉ-MOLDADOS LTDA EPP

TORRES DE DISTRIBUIÇÃO E TRANSMISSÃO

- ✓ CAVAN S/A
- ✓ SCAC FUNDAÇÕES E ESTRUTURAS LTDA

TORRES DE TELEFONIA CELULAR

- ✓ SCAC FUNDAÇÕES E ESTRUTURAS LTDA

TUBOS DE CONCRETO (ANEL, DRENO)

- ✓ 3 R ARTFS. CONCR.LTDA
- ✓ A J PAES E CIA LTDA
- ✓ ACA IND. COM. E CONSTRUÇÃO LTDA
- ✓ ACOPREMO ARTFS. CONCR. PREMOLD. LTDA
- ✓ ARTFS. CIM. CÔRREGO LTDA
- ✓ BLOCASA PRÉ-MOLD. CONCR. LTDA
- ✓ BLOCOPEL TUBOS E POSTES LTDA
- ✓ BOFETE IND. COM. ARTFS. CIM. LTDA ME
- ✓ CBTS COML. BRASILEIRA DE TUBOS E SANEAMENTO LTDA
- ✓ CONCREMAFER IND. COM. LTDA
- ✓ ESKELSEN ARTFS. CIM. IND. COM. LTDA

- ✓ FACIS TUBOS E POSTES LTDA
- ✓ FONBER IND. COM. ARTFS. CIM. LTDA
- ✓ ICOCITAL ARTFS. DE CONCRETO LTDA
- ✓ KI BLOCOS LTDA
- ✓ PAV. CONSTR. SANTA ISABEL LTDA
- ✓ POSTUBOS INDL. COM. PEÇAS CONCR. LTDA
- ✓ SERIMAR ARTFS. CIM. IND. COM. LTDA
- ✓ TAVARES PINHEIRO INDUSTRIAL LTDA
- ✓ ZAINCO ZANELLA IND. COM. ARTFS. CIM. LTDA

TUBOS DE CONCRETO PARA ÁGUAS PLUVIAIS (ARMADO E SIMPLES)

- ✓ 3 R ARTFS. CONCR.LTDA
- ✓ A D ARTFS. CIM. DE PIRACAIA LTDA
- ✓ A J PAES E CIA LTDA
- ✓ ACA IND. COM. E CONSTRUÇÃO LTDA
- ✓ BETONIT ENG. IND. COM. LTDA
- ✓ BLOCOPEL TUBOS E POSTES LTDA
- ✓ CBTS COML. BRASILEIRA DE TUBOS E SANEAMENTO LTDA
- ✓ CONCRETOS J B LTDA
- ✓ ESKELSEN ARTFS. CIM. IND. COM. LTDA
- ✓ FACIS TUBOS E POSTES LTDA
- ✓ FONBER IND. COM. ARTFS. CIM. LTDA
- ✓ GERALDO POLETTI ITAPEVI
- ✓ GRANILITE JABOTICABAL LTDA
- ✓ IND. COM. ARTFS. CIM. EMERICI LTDA EPP
- ✓ IND. COM. ARTFS. CIM. MOREIRA LTDA EPP
- ✓ IND. COM. ARTFS. CIM. PICCOLI LTDA
- ✓ JESUS DE MARI ARTFS. CIM. LTDA
- ✓ PAV. CONSTR. SANTA ISABEL LTDA

- ✓ POSTUBOS INDL. COM. PEÇAS CONCR. LTDA
- ✓ SERIMAR ARTFS. CIM. IND. COM. LTDA
- ✓ SINGULARE CONCR. LTDA
- ✓ TAVARES PINHEIRO INDUSTRIAL LTDA
- ✓ ZAINCO ZANELLA IND. COM. ARTFS. CIM. LTDA

TUBOS DE CONCRETO PARA ESGOTO (ARMADO E SIMPLES)

- ✓ A J PAES E CIA LTDA
- ✓ ACA IND. COM. E CONSTRUÇÃO LTDA
- ✓ BOFETE IND. COM. ARTFS. CIM. LTDA ME
- ✓ BLOCOPEL TUBOS E POSTES LTDA
- ✓ OLIVIAL IND. COM. LTDA
- ✓ PINTOR ARTFS. CIM. LTDA ME
- ✓ SÃO DOMINGOS IND. COM. MAT. P/ CONSTR. LTDA ME
- ✓ SERIMAR ARTFS. CIM. IND. COM. LTDA
- ✓ ZAINCO ZANELLA IND. COM. ARTFS. CIM. LTDA

TUBOS DE CONCRETO PARA POÇO

- ✓ A D ARTFS. CIM. DE PIRACAIA LTDA
- ✓ A J PAES E CIA LTDA
- ✓ AREIA BRANCA IND. COM. ARTFS. CIM. MATS. CONSTR. LTDA ME
- ✓ BENEMAR FABR. BLOCOS MATS. CONSTR. LTDA MATRIZ
- ✓ BLOCOPEL TUBOS E POSTES LTDA
- ✓ BOFETE IND. COM. ARTFS. CIM. LTDA ME
- ✓ CONCREMAFER IND. COM. LTDA
- ✓ ELISA BOTEGA PEREIRA ME
- ✓ FONBER IND. COM. ARTFS. CIM. LTDA
- ✓ GONZALEZ BLOCOS IND. COM. ARTFS. CIM. LTDA
- ✓ GRANILITE JABOTICABAL LTDA
- ✓ ICOCITAL ARTFS. DE CONCRETO

LTDA

- ✓ IND. COM. ARTFS. CIM. EMERICI LTDA EPP
- ✓ IND. COM. ARTFS. CIM. MOREIRA LTDA EPP
- ✓ IND. COM. ARTFS. CIM. PICCOLI LTDA
- ✓ IND. COM. ARTFS. CIM. PIRES PEDROSO ME
- ✓ JESUS DE MARI ARTFS. CIM. LTDA
- ✓ JUMAE ARTFS. CIM. LTDA
- ✓ KI BLOCOS LTDA
- ✓ MAXPREEL IND. COM. N LTDA
- ✓ POSTUBOS INDL. COM. PEÇAS CONCR. LTDA
- ✓ RITALEX IND. COM. MATS. CONSTR. LTDA ME
- ✓ SÃO DOMINGOS IND. COM. MAT. P/ CONSTR. LTDA ME
- ✓ SERIMAR ARTFS. CIM. IND. COM. LTDA
- ✓ SISSTUP IND. PRÉ-MOLDADOS LTDA EPP
- ✓ TAVARES PINHEIRO INDUSTRIAL LTDA
- ✓ ZAINCO ZANELLA IND. COM. ARTFS. CIM. LTDA

TUBOS E CONEXÕES

- ✓ MULTILIT FIBROCIMENTO LTDA



VASOS

- ✓ CONCRETOS J B LTDA

VASOS DE FIBROCIMENTO

- ✓ DECORLIT IND. COM. LTDA

VERGAS/ CONTRA VERGAS

- ✓ JFCP INDUSTRIA E TECNOLOGIA EM CONSTRUÇÃO LTDA. EPP

- ✓ KI BLOCOS LTDA
- ✓ LAJEMIX LTDA ME
- ✓ LAJES TRELIÇADAS DEMY LTDA ME
- ✓ MEDITERRÂNEA
- ✓ OLIVEIRA LIMA EMPREENDIMENTOS CONSTR. LTDA

VIGAS PRÉ MOLDADAS (APOIO DE LAJES, CALHAS, COBERTURAS, PONTE ROLANTE, TRANSIÇÃO E TRAVAMENTO)

- ✓ ARTFS. CIM. CAMPELO LTDA (LAJES IMPERIAL)
- ✓ ARTFS. CIM. INGA LTDA ME
- ✓ BELLOMI & BELLOMI LTDA
- ✓ CAROLINA A TREZLER ME
- ✓ CAVAN S/A
- ✓ CONCRETAGEM SISTREL LTDA ME
- ✓ INDARC IND. E ARTFS. DE CONCR. LTDA
- ✓ INDÚSTRIA BRASILEIRA PRÉ MOLDADOS LTDA
- ✓ IRINEU DURCI MAT. CONSTR. LTDA ME
- ✓ IRMÃOS MARCHI IND. COM. MATS. P/ CONSTR. LTDA
- ✓ KI BLOCOS LTDA
- ✓ KINGSTONE IND. COM. DE PRÉ-MOLD. DE CONCR. LTDA ME
- ✓ LAJEMIX LTDA ME
- ✓ LAJES ANHANGUERA IND. COM. LTDA
- ✓ LAJES SALEMA IND. COM. LTDA
- ✓ LEONARDI CONSTR. INDUSTRIALIZADA LTDA
- ✓ M3 SP ENGENHARIA IND. COM. LTDA
- ✓ MUNTE CONSTRUÇÕES INDUSTRIALIZADAS LTDA
- ✓ PRÉ-FABRICADOS DE CONCRETO SISTREL LTDA
- ✓ PREFINK IND. COM. COMPON CONCR. LTDA
- ✓ PREMODISA SOROCABA SISTEMA PRÉ-MOLD. LTDA
- ✓ SCAC FUNDAÇÕES E ESTRUTU-

RAS LTDA

- ✓ SISTREL SISTEMA TRELIÇADA LAJES PLANA LTDA
- ✓ SPITALETTI SA CONCR. PRO-TENDIDO

Argamassa

INDUSTRIALIZADA



DESCRIÇÃO: Produto industrializado, constituído de aglomerantes e agregados miúdos, podendo ainda ser adicionados produtos especiais (aditivos), pigmentos com a finalidade de melhorar ou conferir determinadas propriedades ao conjunto.

ARGAMASSA COLANTE

DESCRIÇÃO

Produto industrial, no estado seco, empregado no assentamento de placas cerâmicas para revestimento.

COMPOSIÇÃO

Composto de cimento Portland, agregados minerais e aditivos químicos, que, quando misturados com água, forma uma mistura viscosa, plástica e aderente

TIPOS

AC-I: Uso interno, com exceção de saunas, churrasqueiras, estufas e outros revestimentos especiais.
AC-II: Uso interno e externo.

AC-III: Argamassa com resistência de aderência superior às do tipo I e II.

Tipo E: Com características das argamassas do tipo I, II e III, com tempo em aberto estendido.

PRINCIPAIS REQUISITOS

As argamassas colantes devem atender aos requisitos dispostos na tabela abaixo.

Propriedades	Método de ensaio	Unidade	Argamassa colante industrializada			
			ACI	ACII	ACIII	E
Tempo em aberto	NBR 14083	Min,	≥ 15	≥ 20	≥ 20	Argamassa do tipo I, II e III com tempo em aberto estendido em no mínimo 10 minutos do especificado nesta tabela
Resistência de aderência à tração a 28 dias em	NBR 14084	MPa	≥ 0,5	≥ 0,5	≥ 1,0	
- Cura Normal			≥ 0,5	≥ 0,5	≥ 1,0	
- Cura Submersa			-	≥ 0,5	≥ 1,0	
- Cura em estufa						
Deslizamento *	NBR 14085	mm	≤ 0,7	≤ 0,7	≤ 0,7	

* O ensaio de deslizamento não é necessário para argamassa utilizada em aplicações com revestimento horizontal

ARGAMASSAS PARA REJUNTAMENTO

DESCRIÇÃO

Mistura industrializada de cimento Portland e outros componentes homogêneos e uniformes, para aplicação em juntas de assentamento de placas cerâmicas.

COMPOSIÇÃO

Cimento Portland, areia, aditivos,

pigmentos e outros aglomerantes minerais, adicionados e dosados conforme a natureza da utilização e tipo de acabamento.

TIPOS

Rejuntamento Tipo I: Uso em ambientes internos e externos, desde que observados as seguintes informações:

a) Aplicação restrita a locais de trânsito de pedestres /

transeuntes, não intenso;

b) Aplicação restrita a placas cerâmicas com absorção de água acima de 3% (Grupos II e III – Segundo NBR 13817);

c) Aplicação em ambientes externos, piso ou parede, desde que não excedam 20 m² e 18m², respectivamente, limite a partir do qual são exigidas as juntas de movimentação, segundo NBR 13753 e NBR 13755.

Rejuntamento Tipo II: Uso em ambientes internos e externos, desde que observados as seguintes informações:

- a) Todas as condições do tipo I;
- b) Aplicação em locais de trânsito intenso de pedestres / transeuntes;
- c) Aplicação em placas cerâmicas com absorção de água inferior a de 3% (Grupo I – Segundo NBR 13817);

- d) Aplicação em ambientes externos, piso ou parede, de qualquer dimensão, ou sempre que se exijam as juntas de movimentação;
- e) Ambientes internos ou externos com presença de água estancada (piscinas, espelhos de água, etc.)

Observação: Para ambientes agressivos quimicamente ou mecanicamente e outros tipos de revestimento, consultar o fabricante, assim como ambientes

com temperaturas acima de 70 °C ou abaixo de 0 °C, para esclarecer qual o produto adequado.

PRINCIPAIS REQUISITOS

As argamassas para rejuntamento devem atender aos requisitos dispostos na tabela abaixo.

Anexos	Método/Propriedade	Unidade	Idade de ensaio	Tipo I	Tipo II
B	Retenção de água	(mm)	10 min.	≤ 75	≤ 65
C	Variação dimensional	(mm/m)	7 dias	≤ 2,00	≤ 2,00
D	Resistência à compressão	MPa	14 dias	≥ 8,0	≥ 10,0
E	Resistência à tração na flexão	MPa	7 dias	≥ 2,0	≥ 3,0
F	Absorção de água por capilaridade aos 300 min.	(g/cm ²)	28 dias	≤ 0,60	≤ 0,30
G	Permeabilidade aos 240 min.	cm ³	28 dias	≤ 2,0	≤ 1,0

ARGAMASSA PARA ASSENTAMENTO E REVESTIMENTO

DESCRIÇÃO

Mistura homogênea de agregados miúdos, aglomerantes inorgânicos e água, contendo ou não aditivos, com propriedades de aderência e endurecimento, podendo ser dosada em obra ou em instalação própria (argamassa industrializada).

TIPOS

ARGAMASSA PARA ASSENTAMENTO

- Argamassa para assentamento em alvenaria de vedação: Argamassa indicada para ligação de componentes de vedação (como blocos e tijolos) no assentamento

em alvenaria, com função de vedação.

- Argamassa para assentamento em alvenaria de estrutural: Argamassa indicada para ligação de componentes de vedação (como blocos e tijolos) no assentamento em alvenaria, com função estrutural.

- Argamassa para complementação da alvenaria (encunhamento): Argamassa indicada para fechamento de alvenaria de vedação, após a última fiada de componentes.

ARGAMASSA PARA REVESTIMENTO

- Argamassa para revestimento interno: Argamassa indicada para revestimento de ambientes internos da edificação, caracterizando-se como camada de regularização (emboço ou camada única).

- Argamassa para revestimento externo: Argamassa indicada para revestimento de fachadas, muros e outros elementos da edificação em contato com o meio externo, caracterizando-se como camada de regularização (emboço ou camada única).

- Argamassa para revestimento interno monocamada: Argamassa indicada para revestimento de ambientes internos de edificação, aplicada em camadas únicas ou sobre emboço, proporcionando uma superfície extralisa pronta para pintura.

- Argamassa para revestimento interno monocamada: Argamassa indicada para revestimento de ambientes internos da edificação, aplicada em camada única ou sobre emboço, proporcionando

uma superfície extralisa pronta para mistura.

-Argamassa de uso geral: Argamassa indicada para assentamento de alvenaria sem função estrutural e revestimento de paredes e tetos internos e externos.

-Argamassa para reboco: Argamassa indicada para cobrimento de emboço, proporcionando uma superfície fina que permita receber o acabamento, também denominada massa fina.

- Argamassa decorativa bicamada pigmentada: argamassa de acabamento indicada para

revestimento com fins decorativos, pigmentada, que permite variados acabamentos em camada fina.

- Argamassa decorativa monocamada pigmentada: Argamassa de acabamento indicada para revestimento de fachadas, muros e outros elementos de edificação em contato com o meio externo, com fins decorativos, pigmentada, hidrofugada e que permite variados acabamentos em camada úmida.

PRINCIPAIS REQUISITOS

As argamassas destinadas ao assentamento de paredes ou ao revestimento de paredes e tetos devem cumprir com os requisitos estabelecidos nesta norma, sendo classificadas conforme características e propriedades que apresentam, determinadas pelos métodos de ensaio especificados na tabela 1 a 7.

Tabela 1 – Resistência à compressão

Classe	Resistência à compressão MPa	Método de ensaio
P1	≤ 2,0	ABNT NBR 13279
P2	1,5 a 3,0	
P3	2,5 a 4,5	
P4	4,0 a 6,5	
P5	5,5 a 9,0	
P6	< 8,0	

Tabela 2 – Densidade de massa aparente no estado endurecido

Classe	Densidade de massa aparente no estado endurecido kg/m ³	Método de ensaio
M1	≤ 1 200	ABNT NBR 13280
M2	1000 a 1400	
M3	1200 a 1600	
M4	1400 a 1800	
M5	1600 a 2000	
M6	> 1800	

Tabela 3 - Resistência à tração na flexão

Classe	Resistência a tração na flexão MPa	Método de ensaio
M1	≤ 1,5	ABNT NBR 13279
M2	1,0 a 2,0	
M3	1,5 2,7	
M4	2,0 a 3,5	
M5	2,7 a 4,5	
M6	> 3,5	

Tabela 4 – Coeficiente de capilaridade

Classe	Coeficiente de capilaridade g/dm ² .min ^{1/2}	Método de ensaio
C1	≤ 1,5	ABNT NBR 15259
C2	1,0 a 2,5	
C3	2,0 a 4,0	
C4	3,0 a 7,0	
C5	5,0 a 12,0	
C6	> 10,0	

Tabela 5 – Densidade de massa no estado fresco

Classe	Retenção de massa no estado fresco kg/m ³	Método de ensaio
D1	≤ 1400	ABNT NBR 13278
D2	1200 a 1600	
D3	1400 a 1800	
D4	1600 a 2000	
D5	1800 a 2200	
D6	> 2000	

Tabela 6 – Retenção de água

Classe	Retenção de água %	Método de ensaio
U1	≤ 78	ABNT NBR 13277
U2	72 a 85	
U3	80 a 90	
U4	86 a 94	
U5	91 a 97	
U6	95 a 100	

Tabela 7 – Resistência potencial de aderência à tração

Classe	Resistência potencial de aderência à atração MPa	Método de ensaio
A1	< 0,20	ABNT NBR 15258
A2	≥ 0,20	
A3	≥ 0,30	

ARGAMASSAS DE IMPERMEABILIZAÇÃO

DESCRIÇÃO

Mistura homogênea de agregados, aglomerantes, aditivos impermeabilizantes com propriedades de impermeabilização e estanqueidade dos diversos componentes da construção.

COMPOSIÇÃO

Cimento Portland, areia, aditivos e outros aglomerados.

TIPOS

- Monocomponentes: Os aditivos estão incorporados junto com os demais componentes
- Bicomponentes: Os aditivos, geral-

NORMAS TÉCNICAS ABNT

NBR13276 - Argamassa para assentamento e revestimento de paredes e tetos - Preparo da mistura e determinação do índice de consistência

NBR13277 - Argamassa para assentamento e revestimento de paredes e tetos - Determinação da retenção de água

NBR13278 - Argamassa para assentamento e revestimento de paredes e tetos - Determinação da densidade de massa e do teor de ar incorporado

NBR1327 - Argamassa para assentamento e revestimento de paredes e tetos - Determinação da resistência à tração na flexão e à compressão

NBR13280 - Argamassa para assentamento e revestimento de paredes e tetos - Determinação da densidade de massa aparente no estado endurecido

mente no estado líquido, encontram-se separados dos demais componentes.

ARGAMASSAS PARA REFORÇO E RECUPERAÇÃO ESTRUTURAL

DESCRIÇÃO

Mistura homogênea de agregados, aglomerantes, e aditivos com propriedades como resistência à compressão, aderência e controle de retração, com a função de reforçar e recuperar falhas ou patologias em estruturas de concreto.

COMPOSIÇÃO

Cimento Portland, agregados, aditivos e outros aglomerados.

TIPOS

- Argamassa fluida de alta resistência: Argamassa fluida, auto-adensável de elevada resistência mecânica indicada para preenchimento de vazios, de alvenaria estrutural, moldes, recuperação de estruturas, fixação de equipamentos e reparo de pisos.

- Argamassa tixotrópica de alta resistência: Argamassa moldável de elevada resistência mecânica indicada para condições de aplicação sem forma e sob ação da força da gravidade, como preenchimento de vazios, de alvenaria estrutural, moldes, recuperação de estruturas, fixação de equipamentos e reparo de pisos.

NBR13281 - Argamassa para assentamento e revestimento de paredes e tetos – Requisitos

NBR 14081 - Argamassa colante industrializada para assentamento de placas cerâmicas – Requisitos

NBR 14082 - Argamassa colante industrializada para assentamento de placas cerâmicas - Execução do substrato-padrão e aplicação de argamassa para ensaios

NBR 14083 - Argamassa colante industrializada para assentamento de placas cerâmicas -Determinação do tempo em aberto

NBR 14084 - Argamassa colante industrializada para assentamento de placas cerâmicas -Determinação da resistência de aderência à tração

NBR 14085 - Argamassa colante industrializada para assentamento de placas cerâmicas -Determinação do deslizamento

NBR 14086 - Argamassa colante industrializada para assentamento

de placas cerâmicas -Determinação da densidade de massa aparente

NBR15259 - Argamassa para assentamento e revestimento de paredes e tetos - Determinação da absorção de água por capilaridade e do coeficiente de capilaridade

NBR15261 - Argamassa para assentamento e revestimento de paredes e tetos - Determinação da variação dimensional (retração ou expansão linear)

NBR15630 - Argamassa para assentamento e revestimento de paredes e tetos - Determinação do módulo de elasticidade dinâmico através da propagação de onda ultra-sônica

NBR14992A. R. - Argamassa à base de cimento Portland para rejuntamento de placas cerâmicas - Requisitos e métodos de ensaios

Blocos de CONCRETO



DESCRIÇÃO: Elementos básicos para a composição de alvenaria (estruturais ou de vedação)

BLOCOS VAZADOS DE CONCRETO SIMPLES COMPOSIÇÃO

Cimento Portland, Agregados (areia, pedra, etc.) e água, sendo ainda permitido o uso de aditivos, desde que não acarretem prejuízo às características do produto.

PRINCIPAIS REQUISITOS

Aspecto

Devem ser homogêneos, compactos e com arestas vivas, não

apresentar trincas, fraturas ou outros defeitos que possam prejudicar o seu assentamento, resistência e durabilidade ou o acabamento em aplicações aparentes, sem revestimento. Se destinados a receber revestimento, devem ter a superfície suficientemente áspera para garantir uma boa aderência.

Absorção de água

Está diretamente relacionada à impermeabilidade dos produtos, ao acréscimo imprevisto de peso à

parede saturada e à durabilidade.

Modulação

O processo de fabricação (mistura homogênea, prensagem, secagem e cura controlada), confere aos produtos grande regularidade de formas e dimensões possibilitando a modulação da obra já a partir do projeto, evitando-se improvisos e os costumeiros desperdícios deles decorrentes.

Tabela 1 – Dimensões reais

		Famílias de blocos									
Designação	Nominal	20		15		12,5			10		7,5
	Módulo	M-20		M-15		M-12,5			M-10		M-7,5
	Amarração	1/2	1/2	1/2	1/2	1/2	1/3	1/2	1/2	1/3	1/2
	Linha	20x 40	15x 40	15x 30	12,5x 40	12,5x 25	12,5x 37,5	10x 40	10x 30	10x 30	7,5x40
Largura (mm)		190	140	140	115	115	115	90	90	90	65
Altura (mm)		190	190	190	190	190	190	190	190	190	190
Comprimento (mm)	Inteiro	390	390	290	390	240	365	390	190	290	390
	Meio	190	190	140	190	115	-	190	90	-	190
	2/3	-	-	-	-	-	240	-	-	190	-
	1/3	-	-	-	-	-	115	-	-	90	-
	Amarração L	-	340	-	-	-	-	-	-	-	-
	Amarração T	-	540	440	-	365	365	-	290	290	-
	Compensador A	90	90	-	90	-	-	90	-	-	90
	Compensador B	40	40	-	40	-	-	40	-	-	40

NOTA: As tolerâncias permitidas nas dimensões dos blocos indicados na tabela 1 são de $\pm 2,0$ mm para a largura e $\pm 3,0$ mm para a altura e para o comprimento. Os componentes das famílias de blocos de concreto têm sua modulação determinada de acordo com as ABNT NBR 5706 e ABNT NBR 5726.

É importante observar as dimensões estabelecidas em norma, bem como seus limites de tolerância. Quando vazados, observar ainda a espessura das paredes que compõem os blocos, pois fora das especificações, comprometem sua resistência.

Classificação

Os blocos de concreto, especificados de acordo com a Norma, devem atender, quanto a seu uso, às classes descritas a seguir, indicadas nas tabelas 1, 2 e 3:

a) classe A – Com função estrutural, para uso em

elementos de alvenaria acima ou abaixo do nível do solo;

b) classe B – Com função estrutural, para uso em elementos de alvenaria acima do nível do solo;

c) classe C – Com função estrutural, para uso em elementos de alvenaria acima do nível do solo;

d) classe D – Sem função estrutural, para uso em elementos de alvenaria acima do nível do solo.

As dimensões reais dos blocos vazados de concreto, modulares e submodulares devem corresponder às dimensões constantes na tabela 1. Os blocos cujas dimensões não estão contempladas na tabela 1 podem ser aceitos, desde que atendam às definições da seção 3 da norma técnica.

NOTA: Recomenda-se o uso de blocos com função estrutural classe C designados M10 para edificações de no máximo um pavimento, os designados M12,5 para edificações maiores.

A espessura mínima de qualquer parede de bloco deve atender à tabela 2. A tolerância permitida nas dimensões das paredes é de 1,0 mm para cada valor individual.

Tabela 2- Designação por classe, largura dos blocos e espessura mínima das paredes dos blocos

Classe	Designação	Paredes longitudinais ¹ mm	Paredes transversais	
			Paredes ¹ mm	Espessuras equivalentes ² mm/m
A	M-15	25	25	188
	M-20	32	25	188
B	M-15	25	25	188
	M-20	32	25	188
C	M-10	18	18	135
	M-12,5	18	18	135
	M-15	18	18	135
	M-20	18	18	135
D	M-7,5	15	15	113
	M-10	15	15	113
	M-12,5	15	15	113
	M-15	15	15	113
	M-20	15	15	113

1) Média das medidas das paredes tomadas no ponto mais estreito.

2) Soma das espessuras de todas as paredes transversais aos blocos (em milímetros), dividida pelo comprimento nominal do bloco (em metros).

Os blocos vazados de concreto prescritos pela Norma devem atender aos limites de resistência, absorção e retração linear por secagem estabelecidos na tabela 3.

Tabela 3 – Requisitos para resistência característica à compressão, absorção e retração

Classe	Resistência característica f_{bk} MPa	Absorção média em %		Retração (1) %
		Agregado norma	Agregado leve	
A	≥6,0	≤10,0 %	≤13,0% (média) ≤16,0% (individual)	≤0,065%
B	≥4,0			
C	≥3,0			
D	≥2,0			
1) Facultativo.				

NORMAS TÉCNICAS ABNT

NBR6136 - Blocos vazados de concreto simples para alvenaria – Requisitos

NBR8215 - Prismas de blocos vazados de concreto simples para alvenaria estrutural - Preparo e ensaio à compressão

NBR12118 - Blocos vazados de concreto simples para alvenaria - Métodos de ensaio

NBR14322 - Paredes de alvenaria estrutural - Verificação da resistência à flexão simples ou à flexo-compressão

NBR14321 - Paredes de alvenaria estrutural - Determinação da resistência ao cisalhamento para alvenaria estrutural - Retração por secagem

NBR 8949 - Paredes de alvenaria estrutural - Ensaio a compressão simples

NBR 10837 - Cálculo de alvenaria estrutural de blocos vazados de concreto

NBR 12118 - Blocos vazados de concreto simples para alvenaria - Determinação da absorção de água, do teor de umidade e da área líquida

NBR 14321 - Paredes de alvenaria estrutural - Determinação da resistência ao cisalhamento

PUBLICAÇÕES IMPORTANTES

Normas Técnicas ABNT; Catálogos e Boletins dos Fabricantes.

BLOCO DE CONCRETO CELULAR AUTOCLAVADO



DEFINIÇÃO

Elementos para alvenaria (estrutural e vedação)

COMPOSIÇÃO

Materiais calcários (cimento, cal ou ambos) e materiais silicosos, água e aditivos para expansão.

PRINCIPAIS REQUISITOS

As argamassas convencionais, empregadas no assentamento dos blocos de CCA e na fixação da alvenaria à estrutura devem possuir as características recomendadas na tabela 1.

Tabela 1 - Recomendações para argamassas de assentamento e fixação

Propriedade	Recomendação	
	Assentamento	Fixação
Módulo de deformação	≤ 1.000 MPa	≤ 800 MPa
Resistência de aderência bloco-argamassa	≥ 0,2 MPa	≥ 0,3 MPa
Resistência à compressão axial	< Resistência do elemento de vedação – bloco CCA	< Resistência do elemento de vedação – bloco CCA
Capacidade de retenção de água	≥ 97%	≥ 97%

Para as situações de carregamento e vãos de abertura as vergas e contra-vergas, moldadas “in loco”, deve-se posicionar duas barras de aço CA-50, 6,3mm sobre uma camada prévia de 2cm a 3cm de espessura de microconcreto, completando o restante a seguir.

Tabela 2 – Verga e Contra Verga

VERGA			CONTRA VERGA		
VÃO L (cm)	TRANSPASSE MINIMO A (cm)	COMPRIMENTO MAXIMO PAREDE (m)	VÃO L (cm)	TRANSPASSE MINIMO A (cm)	COMPRIMENTO MAX. PAREDE (m)
50 a 100	10	< 8,0	50 a 180	30	< 8,0
100 a 180	20	< 8,0	50 a 180	40	8,0 – 12,0
100 a 180	30	8,0 – 12,0	180 a 320	40	< 8,0
180 a 320	30	> 12,0	180 a 320	60	8,0 – 12,0
> 320	Vide 4.1.3.4		> 320	80	< 8,0
			> 320	80	8,0 – 12,0
			> 320	Vide 4.1.3.5	> 12,0

A espessura das paredes deve atender ao disposto nas tabelas 4,5 e 6

Tabela 3 - Paredes não estruturais internas, assentadas com argamassa colante industrializada, com quatro bordas restritas

Espessura da parede (mm)	Altura da parede (m)										
	2,00	2,25	2,50	2,75	3,00	3,25	3,50	3,75	4,00	4,50	≤ 6,00
	Comprimento máximo de parede										
70	7,00	7,50	8,00	8,50	9,00	9,50	10,00	10,00	10,00	10,00	Não Aplicável
90	8,00	9,00	10,00	10,00	10,00	11,00	12,00	12,00	12,00	12,00	
110	8,00	9,00	10,00	10,00	10,00	11,00	12,00	12,00	12,00	12,00	
140	9,00	10,00	11,00	11,00	11,00	12,00	12,00	12,00	12,00	12,00	
170	Sem limite de comprimento									12,00	12,00

Tabela 4 - Paredes não estruturais internas, assentadas com argamassa industrializada colante, com três bordas restritas e topo livre

Espessura da parede (mm)	Altura da parede (m)										
	2,00	2,25	2,50	2,75	3,00	3,25	3,50	3,75	4,00	4,50	≤ 6,00
Comprimento máximo de parede											
70	6,00	6,50	7,00	7,50	8,00	8,50	9,00	9,00	9,00	9,00	Não Aplicável
90	7,00	8,00	9,00	9,00	9,00	10,00	10,00	10,00	10,00	10,00	
110	7,00	8,00	9,00	9,00	9,00	10,00	10,00	10,00	10,00	10,00	
140	8,00	9,00	10,00	10,00	10,00	10,00	10,00	10,00	10,00	10,00	
170	Sem limite de comprimento									10,00	10,00

Tabela 5 - Paredes não estruturais internas, assentadas com argamassa industrializada colante, com três bordas restritas e lateral livre

Espessura da parede (mm)	Altura da parede (m)								
	2,50	2,75	3,00	3,25	3,50	3,75	4,00	4,50	≤ 6,00
Comprimento máximo de parede									
70	2,00	2,13	2,25	2,38	2,50	2,63	2,75	3,00	Não Aplicável
90	3,00	3,13	3,25	3,38	3,50	3,63	3,75	4,00	
110	4,50	4,50	4,50	4,50	4,50	4,50	4,50	4,50	
140	6,00	6,13	6,21	6,30	6,40	6,50	6,61	6,75	
170	Sem limite de comprimento							10,00	10,00

As paredes externas devem ser analisadas separadamente para as cargas horizontais atuantes.

Resistência à Compressão

C12	$f_m \geq 1,2 \text{ MPa}$	$f_i \geq 1,0 \text{ MPa}$
C15	$f_m \geq 1,5 \text{ MPa}$	$f_i \geq 1,2 \text{ MPa}$
C25	$f_m \geq 2,5 \text{ MPa}$	$f_i \geq 2,0 \text{ MPa}$
C45	$f_m \geq 4,5 \text{ MPa}$	$f_i \geq 3,6 \text{ MPa}$

Densidade Aparente

C12	≤ 450
C15	≤ 500
C25	≤ 550
C45	≤ 650

NORMAS TÉCNICAS ABNT

NBR 13438- Blocos de concreto celular autoclavado.

NBR 13439 - Blocos de concreto celular autoclavado - Verificação da resistência à compressão.

NBR13440 - Blocos de concreto celular autoclavado - Verificação da densidade de massa aparente seca

NBR14956-1 - Blocos de concreto celular autoclavado - Execução de

alvenaria sem função estrutural - Parte 1: Procedimento com argamassa colante industrializada

NBR14956-2 - Bloco de concreto celular autoclavado - Execução de alvenaria sem função estrutural - Parte 2: Procedimento com argamassa convencional

NBR 13440 - Bloco de Concreto Celular Autoclavado - Verificação da densidade de massa aparente seca

NBR 14956-1- Bloco de Concreto

Celular Autoclavado - Execução de alvenaria sem função estrutural - Parte 1: Procedimento com argamassa colante industrializada

NBR 14956-2 - Bloco de Concreto Celular Autoclavado - Execução de alvenaria sem função estrutural - Parte 2: Procedimento com argamassa convencional

PEÇAS DE CONCRETO PARA PAVIMENTAÇÃO



DESCRIÇÃO

Elementos básicos maciços, para a composição de pavimentação, de formato geométrico regular que permite o intertravamento.

COMPOSIÇÃO

Cimento Portland, agregados

naturais ou artificiais e água, sendo ainda permitido o uso de aditivos, inclusive pigmentos, desde que não acarretem prejuízo às características do produto.

PRINCIPAIS REQUISITOS

Aspecto

Devem ser homogêneos, compactos e não apresentar trincas e fraturas ou outros defeitos que possam prejudicar o assentamento, o desempenho estrutural ou a estética do pavimento.

Resistência à Compressão

Tráfego de veículos comerciais de linha: 35 Mpa
Tráfego de veículos especiais ou com efeitos acentuados de abrasão: 50 MPa

Dimensões

Comprimento máximo: 400 mm
Largura mínima: 100 mm
Altura mínima: 60 mm
Tolerâncias - Comprimento e largura: 3 mm; altura: 5 mm

Blocos para pavimentação espessura em cm	Aplicação
6	Áreas de tráfego leve: passagem de pedestres, praças de lazer, estacionamento de veículos
8	Áreas de tráfego pesado ou intenso, terminais de cargas, pátios de indústrias
10	

NORMAS TÉCNICAS ABNT

NBR 9780 - Peças de concreto para pavimentação - Determinação da resistência à compressão

NBR 9781 - Peças de concreto para pavimentação – Especificação

PUBLICAÇÕES IMPORTANTES

Normas Técnicas ABNT; Catálogos e Boletins dos Fabricantes.

Construção

INDUSTRIALIZADA



DESCRIÇÃO: Elementos fabricados em usina, que compõem sistemas construtivos para montagem de edificações diversas como indústrias, escolas, postos de saúde, creches, shopping centers etc.

COMPOSIÇÃO

Cimento, agregados (pedra britada, argila expandida etc), areia, aço e água, para a pré-fabricação dos seguintes produtos:

TIPOS

Pilares

Podem ter seção quadrada, retangular ou octogonal, maciços ou com furo central, para escoamento de águas pluviais. São engastados nos blocos de fundação através de concretagem "in loco". Podem dispor de consoles retangulares ou trapezoidais em todas as faces e em qualquer altura para apoio de vigas e painéis.

Vigas

Em concreto armado e/ou protendido, travam a estrutura e suportam as alvenarias, as lajes, as coberturas e os elementos de fechamento e podem ainda ser calhas para escoamento de águas pluviais. Apresentam-se em seções retangulares, trapezoidais, perfiladas



Pilar e Viga

e outras conforme sua utilização. Suas dimensões são definidas pelo cálculo estrutural, de acordo com as necessidades do projeto.

Painéis de Fechamento

Utilizados como fechamentos externos, internos, substituindo paredes, podendo ser termoacústicos, com seções retangulares, "duplo T", "C", "L", vazadas ou não, apoiando-se normalmente nos pilares através de consolos de concreto ou metálicos. Podem ser em concreto protendido ou armado.

Lajes

Produzidas em pista de protensão, moldadas em formas metálicas ou por extrusão. Disponíveis em seções retangulares vazadas (alveolares) ou "duplo T".

Telhas

Produzidas em pista de protensão, utilizadas na cobertura e fechamento vertical. Disponíveis em diversas seções como "W", "Y", "V" e curvas.

Escadas

Acesso entre andares ou desníveis, encontrados em diversas formas, conforme especificação de projeto ou em linha normal de fabricação, tipo helicoidal (caracol).

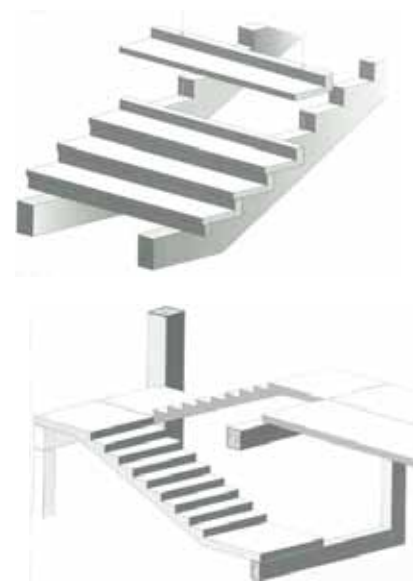

PRINCIPAIS REQUISITOS

Projeto

Deve ser completo e detalhado, para evitar improvisos na montagem dos pré-fabricados, observando-se as normas técnicas existentes.

NORMAS TÉCNICAS ABNT

NBR 5717 - Espaço modular para escadas

NBR 6118 - Projeto de estruturas de concreto – Procedimento

NBR5628 - Componentes construtivos estruturais - Determinação da resistência ao fogo

NBR6120 - Cargas para o cálculo de estruturas de edificações

NBR6123 - Forças devidas ao vento em edificações

NBR9062 - Projeto e execução de estruturas de concreto pré-

moldado.

PUBLICAÇÕES IMPORTANTES

Normas Técnicas ABNT;
Manual Técnico de Pré-Fabricados de Concreto Catálogos e Boletins dos Fabricantes;

Cimento Portland, agregados (areia e pedra), água e armadura de aço. Apresentam-se em várias seções: quadradas, circulares, circulares centrifugadas, duplo "T" etc.

Estacas PRÉ-FABRICADAS



DESCRIÇÃO: Elementos de concreto armado ou protendido, com a finalidade de transferir as cargas de uma estrutura para o solo. São aplicadas usualmente em obras de pequeno a grande porte.

PRINCIPAIS REQUISITOS

Aspecto

Devem ser homogêneas, compactas, não apresentar trincas, fraturas ou outros defeitos que possam prejudicar a sua cravação, resistência e durabilidade.

Cravação

O processo executivo de cravação mais utilizado é o de cravação dinâmica. Neste processo são utilizados os seguintes tipos de

bate-estacas:

Bate-estacas por gravidade

Bate-estacas a vapor

Bate-estacas a explosão

Emendas

Luvas de simples encaixe

Luvas soldadas

Emendas com cola epóxi feita por meio de cinta metálica e pinos para encaixe

Controle de Execução

Devem ser observados os seguintes

aspectos durante a execução:

Locação das estacas

Ocorrência de fissuras

Verticalidade

Nega

Altura de queda do pilão

Execução da emenda

Cota de arrasamento da cabeça da estaca e sua proteção

Repiques elásticos

Ensaio de carregamento dinâmico

DIMENSÃO DA SEÇÃO (m)	ÁREA DA SEÇÃO CHEIA (cm ²)	ÁREA DA SEÇÃO DE CONCRETO (cm ²)	PERÍMETRO (cm)	CARGA ESTRUTURAL ADMISSÍVEL (tf)
15,0 x 15,0	225	225	60	32
17,0 X 17,0	227	227	68	40
19,5 X 19,5	380	380	78	56
21,5 X 21,5	462	462	86	67
29,5 x 29,5	870	870	118	134
Ø 36	788	788	1015	138
Ø 42	1324	944	132	158
Ø 52	2057	1485	162	244

NORMAS TÉCNICAS DA ABNT

NBR 6118 - Projeto de estruturas de concreto – Procedimento

NBR6122 - Projeto e execução de fundações

NBR 9062 - Projeto e execução de estruturas de concreto pré-

moldado

NBR 12131 - Estacas - Prova de carga estática - Método de ensaio

NBR 13208 - Estacas - Ensaio de carregamento dinâmico

PUBLICAÇÕES IMPORTANTES

Normas Técnicas ABNT;
Manual Técnico de Pré-Fabricados de Concreto;
Catálogos e Boletins dos Fabricantes
Manual ABEF – QUALIHAB.

FIBROCIMENTO

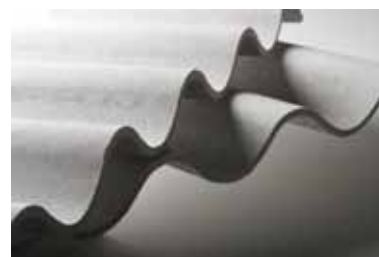

DESCRIÇÃO: Produtos utilizados em coberturas, fechamentos verticais e como reservatórios para água

COMPOSIÇÃO

O material é obtido a partir da mistura de água, cimento Portland e fibras de amianto crisotila, podendo também utilizar-se da tecnologia CRFS – Cimento Reforçado com Fio Sintético de PVA (Polivinila Álcool), que após submetido ao processo de fabricação, resulta em produtos de grande resistência, durabilidade e leveza, com pequena espessura.

Considerando-se as principais utilizações, podemos dividi-los em três grandes grupos:

1. Telhas

- 1.1 - Onduladas
- 1.2 - Estruturais

DIMENSÕES

TELHAS:

TELHAS		ESPESURA (mm)	COMPRIMENTO (mm)	LARGURA ÚTIL (mm)	VÃO LIVRE MÁXIMO (mm)	RESISTÊNCIA A FLEXÃO NO VÃO (kN)	PEÇAS COMPLEMENTARES
ONDULADAS TIPO PEQUENAS ONDAS	I	4	1220 a 2440	450 a 480	1086 a 1150	1,15	Cumeeira, espigão e acessórios para fixação
	ONDULADAS	II	5	1100 a 2440	1990	1690	4,0
6			1100 a 3660	5,0			
8				6,5			
ESTRUTURAIS	III	8	3000 a 9400	908	7000	2,0	
	IV	8	2000 a 7500	490	5500	1,5	
	V	6	3000 a 4700	1020	3960	1,5	
		8			4460		
VI	8	1850 a 4100	500	3000	1,0		

2. Reservatórios para água

PRINCIPAIS REQUISITOS

Aspecto

Devem apresentar a superfície uniforme e retangular, podendo apresentar variações de cor, pela diversidade da procedência dos cimentos utilizados. Devem, porém, ser isentos de trincas, cantos e bordas quebradas, caroços ou remendos.

Resistência à Flexão

Devem apresentar resistência

compatível ao seu uso, bem como ao transporte, armazenamento e manuseio.

Impermeabilidade

Tanto telhas quanto reservatórios para água devem ser estanques, não apresentando vazamentos ou formação de gotas na face oposta a da água. São toleradas as manchas de umidade que eventualmente surjam.

Absorção de Água

Nas telhas o limite máximo é de 37%.

RESERVATÓRIO PARA ÁGUA

Dimensões (mm)

Capacidade nominal (Litros)	Caixa		Tampa	
	D (mm)	H (mm)	D1 (mm)	H1 (mm)
250	826	554	860	40
500	1090	670	1130	50
1000	1380	745	1424	70

Outras dimensões podem ser fornecidas, sem restrição.

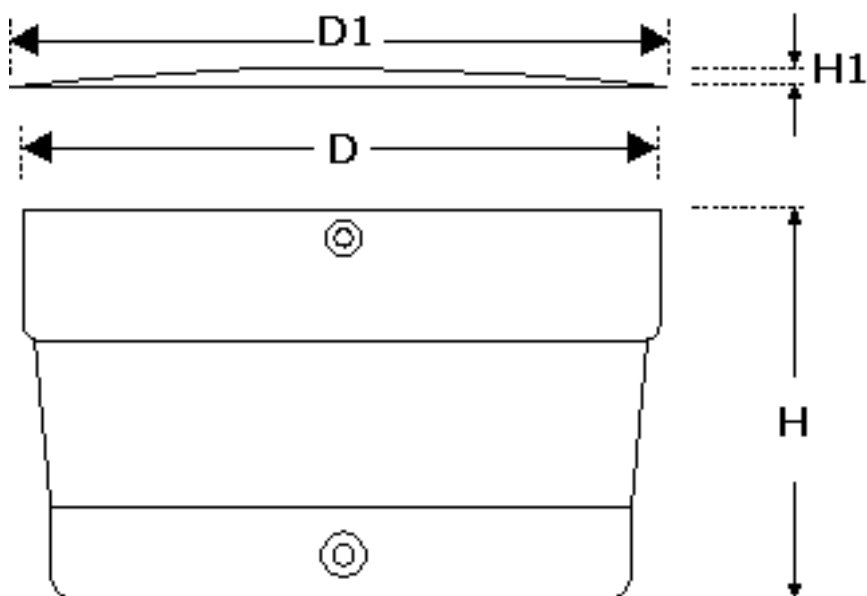

3. Placas Cimentícias

Características Técnicas - Físicas

Densidades aproximadas:

- seca 1,40 g/cm³
- ambiente 1,70 g/cm³

Módulo de elasticidade:

6 GPa (saturado)

Resistência à flexão:

- saturado: 11 MPa
- ambiente: 14 MPa

Varição dimensional (sat. – seco estufa):

aprox. 2,0 mm/m

Condutibilidade térmica:

0,48 W/m.k

Combustibilidade:

Material Inc combustível (ISO 1182/90)

Tolerâncias dimensionais:

- comprimento/largura: +/- 2mm/m
- espessura:
 - placa 6mm +/- 0,6 mm
 - placa 8mm +/- 0,8 mm

- placa 10mm +/- 1,0 mm

Gerais

- Incombustível;
- Impermeável;
- Resistente à intempéries;
- Não oxida;
- Não apodrece;
- Resistente à umidade;
- Aceita vários acabamentos;
- Elevada resistência a impactos.

NORMAS TÉCNICAS ABNT

Reservatórios para Água
NBR 5649:1994 - Reservatório de fibrocimento para água
NBR 5650:1994 - Reservatório de fibrocimento para água potável - Verificação da estanqueidade e determinação dos volumes útil e efetivo

Telhas

NBR 7581:1993 - Telha ondulada de fibrocimento
NBR 12800:1993 - Telhas de fibrocimento, tipo pequenas ondas Estruturais
NBR 5639:1977 - Emprego de chapas estruturais de cimento amianto.
NBR 5640:1995 - Telha estrutural de fibrocimento

Placas Cimentícias

NBR15498 - Placa plana cimentícia sem amianto - Requisitos e métodos de ensaio

Gerais

NBR 5642:1993 - Telha de fibrocimento - Verificação da impermeabilidade
NBR 5643:1993 - Telha de fibrocimento - Verificação da resistência a cargas uniformemente distribuídas.
NBR 6468:1993 - Telha de fibrocimento - Determinação da resistência à flexão
NBR 6470:1993 - Telha ondulada de fibrocimento - Determinação da absorção de água.
NBR 8055:1985 - Parafusos, ganchos e pinos usados para a fixação de telhas de fibrocimento - Dimensões e tipos.
NBR 9066:1985 - Peças complementares para telhas onduladas de fibrocimento -

Funções, tipos e dimensões.
NBR 12825:1993 - Telha de fibrocimento, tipo canal.
NBR13194 Reservatório de fibrocimento para água potável - Estocagem, montagem e manutenção
NBR15210-1- Telha ondulada de fibrocimento sem amianto e seus acessórios - Parte 1 - Classificação e requisitos
NBR15210-2 - Telha ondulada de fibrocimento sem amianto e seus acessórios - Parte 2: Ensaio
NBR15210-3 - Telha ondulada de fibrocimento sem amianto e seus acessórios - Parte 3: Amostragem e inspeção
NBR5639 - Emprego de chapas estruturais de cimento-amianto
NBR5640 - Telha estrutural de fibrocimento
NBR5641 - Chapas estruturais de cimento-amianto - Determinação da resistência à flexão
NBR5642 - Telha de fibrocimento - Verificação da impermeabilidade
NBR5643 - Telha de fibrocimento - Verificação da resistência a cargas uniformemente distribuídas
NBR5649 - Reservatório de fibrocimento para água potável - Requisitos
NBR5650 - Reservatório de fibrocimento para água potável - Verificação da estanqueidade e determinação dos volumes útil e efetivo
NBR6468 - Telha de fibrocimento - Determinação da resistência à flexão
NBR6470 - Telha de fibrocimento - Determinação da absorção de água
NBR9066 - Peças complementares para telhas onduladas de fibrocimento - Funções, tipos e dimensões

PUBLICAÇÕES IMPORTANTES

Normas Técnicas da ABNT;
Manual Técnico de Fibrocimento - ABCI/PINI;
Manual "Conforto Térmico" - Sinprocim.

Lajes

PRÉ-FABRICADAS



DESCRIÇÃO: Lajes são estruturas laminares, empregadas como cobertura, forro ou piso de uma edificação. As lajes nervuradas, armadas em uma ou nas duas direções, são formadas por vigotas pré-fabricadas de concreto estrutural, e intercaladas por elementos de enchimento (como blocos cerâmicos, de concreto, EPS, etc) capeados por camada de concreto lançado na obra.

COMPOSIÇÃO

Cimento Portland, agregados (areia e pedra), água, armadura de aço e aditivos.

VIGOTAS PRÉ-FABRICADAS

Constituídas por concreto estrutural, executadas industrialmente fora do local de utilização definitivo da estrutura, ou mesmo em canteiros de obra, sob rigorosas condições de controle de qualidade. Englobam total ou parcialmente a armadura inferior de tração, integrando parcialmente a seção de concreto da nervura longitudinal. Podem ser dos tipos:

a) de concreto protendido (VP): com seção de concreto usualmente formando um "T" invertido, com armadura ativa pré-tensionada totalmente englobada pelo concreto da vigota; utilizadas para compor as lajes de concreto protendido (LP) (ver figura 1);

b) treliçadas (VT): com seção de concreto formando uma placa, com armadura treliçada, parcialmente englobada pelo concreto da vigota. Quando necessário,

deverá ser complementada com armadura passiva inferior de tração (fat) totalmente englobada pelo concreto da nervura; utilizadas para compor as lajes treliçadas (LT) (ver figura 2).

PRINCIPAIS REQUISITOS

Elementos de enchimento (E)

Componentes pré-fabricados com materiais inertes diversos, sendo maciços ou vazados, intercalados entre as vigotas em geral, com a função de reduzir o volume de concreto, o peso próprio da laje e servir como forma para o concreto complementar. São desconsiderados como colaborantes nos cálculos de resistência e rigidez da laje.

Armadura complementar

Armadura adicionada na obra, quando dimensionada e disposta de acordo com o projeto da laje. Pode ser:

a) longitudinal (sct): Armadura admissível apenas em lajes treliçadas, quando da impossibilidade de integrar na vigota treliçada toda a armadura passiva inferior de tração (sat)

necessária;

b) transversal (sT): Armadura que compõe a armadura das nervuras transversais (NT);

c) de distribuição (sd): Armadura posicionada na capa nas direções transversal e longitudinal, quando necessária, para a distribuição das tensões oriundas de cargas concentradas e para o controle da fissuração;

d) superior de tração (sst): Armadura disposta sobre os apoios nas extremidades das vigotas, no mesmo alinhamento das nervuras longitudinais (NL) e posicionada na capa. Proporciona a continuidade das nervuras longitudinais (NL) com o restante da estrutura, o combate a fissuração e a resistência ao momento fletor negativo, de acordo com o projeto da laje;

e) outras: Armaduras especificadas caso a caso, utilizadas para atender necessidades particulares de cada projeto.

Capa (C)

Placa superior da laje cuja espessura é medida a partir da face superior do elemento de enchimento, formada

por concreto complementar.

Concreto Complementar

Preparado de acordo com a NBR 12655, adicionado na obra, com a resistência, trabalhabilidade e espessuras especificadas de acordo com os projetos estrutural e de execução da laje. Deve ser:

a) complementação das vigotas pré-fabricadas para a formação das nervuras longitudinais (NL); e para a formação das nervuras transversais (NT) no caso das lajes treliçadas;

B) formação da capa (C).

Projeto estrutural da laje

O cálculo e dimensionamento das lajes (vãos, cargas, dimensões, armaduras e materiais complementares) devem ser elaborados de acordo com as NBR 6118, NBR 9062, NBR 7197 e projetos da obra.

Especial atenção deve ser dispensada à verificação de flechas, como seu valor calculado conforme a NBR 6118 e respeitando-se os limites prescritos pela NBR 9062, levando-se em conta os efeitos de deformação lenta e outros efeitos dependentes do tempo.

O cálculo e o dimensionamento das lajes, apresentados sob a forma de memorial de cálculo, considerando as premissas de projeto e os resultados, devem conter:

- direção das vigotas;
- vinculação de apoios;
- vãos;
- cargas consideradas;
- dimensões e posicionamento das armaduras complementares;
- classe de resistência do concreto complementar;
- altura total da laje;
- dimensões e materiais constituintes dos elementos de enchimento;
- Intereixos;
- análise e detalhamento das aberturas de qualquer amplitude na laje (quando couber).

Projeto de execução da laje

Documento que deve obrigatoriamente acompanhar a entrega dos produtos e contemplar o seguinte:

- altura total da laje e da capa de concreto complementar;
- distanciamento entre escoras e quantidade de linhas de escoramento;
- quantidade, comprimento,

localização e direção das vigotas pré-fabricadas;

- especificação e posicionamento dos elementos de enchimentos;
- contraflechas;
- disposição e especificação das nervuras de travamento (NT);
- quantidade, especificação e disposição das armaduras complementares.
- classe de resistência do concreto complementar;
- previsão de consumo de concreto e aço complementar por metro quadrado da laje;
- altura total da vigota pré-fabricada;
- cargas consideradas;
- análise e detalhamento das aberturas de qualquer amplitude na laje, quando couber;
- detalhamento de apoios e ancoragem das vigotas;
- prazo e modo de retirada do escoramento.



Figura 1



Figura 2

PRÉ-LAJE

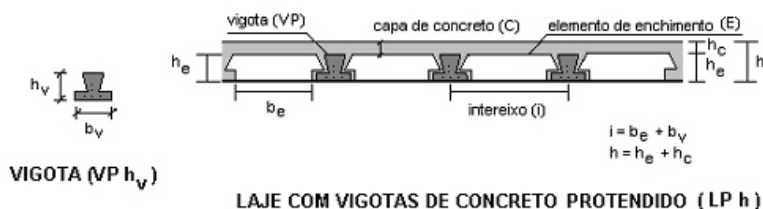
DESCRIÇÃO

Denominadas pela sigla PLT (Pré-laje treliçada) e PLP (Pré-laje protendida), são placas com espessura de 3,0 cm a 5,0 cm e larguras padronizadas. Constituídas por concreto estrutural, executadas industrialmente fora do local de utilização definitivo da estrutura, ou mesmo em canteiros de obra, sob rigorosas condições de controle de qualidade. Englobam total ou parcialmente a armadura inferior de tração, integrando a seção de concreto da nervura. São empregadas na execução de estruturas laminares maciças e nervuradas, unidirecionais ou bidirecionais, para qualquer tipo de edificação, de acordo com as normas NBR 6118, NBR 9062.

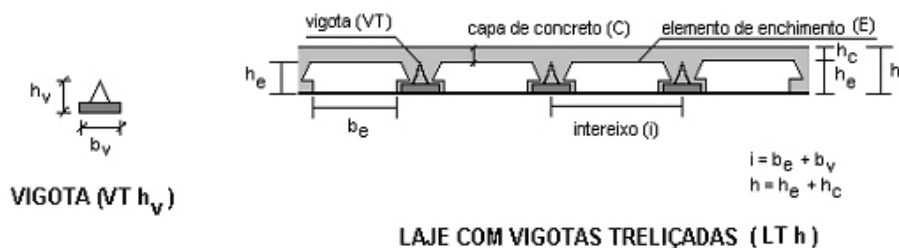
PAINEL ALVEOLAR PROTENDIDO

DESCRIÇÃO

Denominado PACP, são peças de concreto produzidas industrialmente, fora do local de utilização definitiva, sob rigorosas condições de controle de qualidade, conforme a NBR 9062.

São caracterizados por armadura longitudinal ativa e seção alveolar, definindo almas de concreto, conforme figura 1. Englobam totalmente a armadura inferior de tração necessária, o cobrimento da armadura deve obedecer ao prescrito na NBR 9062.

PRINCIPAIS REQUISITOS

Os PACP devem apresentar cor homogênea, ser livres de falhas no concreto e possuir dimensões em conformidade com as especificações do projeto de fabricação do fornecedor.

NORMAS TÉCNICAS ABNT

NBR 6118 - Projeto de estruturas de concreto – Procedimento
 NBR 6120 - Cargas para o cálculo de estruturas de edificações
 NBR7480 - Aço destinado a armaduras para estruturas de concreto armado.
 NBR 9062 - Projeto e execução de estruturas de concreto pré-moldado.
 NBR14859-1 - Laje pré-fabricada - Requisitos - Parte 1: Lajes unidirecionais
 NBR14859-2 - Laje pré-fabricada - Requisitos - Parte 2: Lajes bidirecionais
 NBR14860-1 - Laje pré-fabricada - Pré-laje - Requisitos - Parte 1: Lajes

unidirecionais

NBR14860-2 - Laje pré-fabricada - Pré-laje - Requisitos - Parte 2: Lajes bidirecionais

NBR14861 - Laje pré-fabricada - Painel alveolar de concreto protendido – Requisitos

NBR14862 - Armaduras treliçadas eletrossoldadas – Requisitos

NBR15522 - Laje pré-fabricada - Avaliação do desempenho de vigotas e pré-lajes sob carga de trabalho

PUBLICAÇÕES IMPORTANTES

Normas Técnicas ABNT
 Manual Técnico “Sistema Treliçado Global” - Sinprocim / Abilaje

Postes de CONCRETO



DESCRIÇÃO: Elementos de concreto armado, de seção circular ou duplo "T", destinados ao suporte de redes e linhas aéreas urbanas e rurais de distribuição de energia elétrica.

POSTES DE CONCRETO

COMPOSIÇÃO

Cimento Portland, agregados, água e aço.

PRINCIPAIS REQUISITOS

Aspecto

Devem apresentar a superfície lisa, sem fendas ou fraturas, e sem

armadura aparente, não sendo permitida qualquer pintura, exceto aquelas para identificar a condição de liberação das peças.

Furos

Destinado à fixação de equipamentos (cruzetas, isolador, transformador, etc) e passagem de cabos de aterramento. Devem

ser cilíndricos, desobstruídos totalmente, não deixando exposta a armadura, e de eixo perpendicular ao do poste.

Elasticidade

Observar os limites de flechas, bem como o surgimento de trincas, quando submetidos a um esforço de tração igual a

COMPRIMENTO NOMINAL L 0,05 m	RESISTÊNCIA NOMINAL daN	DIMENSÕES mm					
		A 5	B 5 Conicidade		F 20	J 20	e 15
			20mm/m	15mm/m			
9	150 a 600	140 a 190	320 a 370	275 a 325	75	1000	1500
10	150 a 1000	140 a 230	340 a 430	290 a 330	975	1100	1600
10,5	150 a 1000	140 a 230	350 a 440	297 a 387	1475	1150	1690
11	200 a 1900	140 a 290	360 a 510	305 a 455	1875	1200	1700
12	300 a 3000	170 a 290	410 a 530	350 a 470	2775	1300	1800
13	300 a 2000	170 a 290	430 a 550	365 a 485	2775	1400	1900
15	600 a 2000	190 a 290	450 a 590	451 a 515	2775	1600	2100
18	600 a 2000	190 a 290	550 a 660	460 a 660	2775	1900	2400
20	1000 a 2000	230 a 290	630 a 690	530 a 590	2775	2100	2600

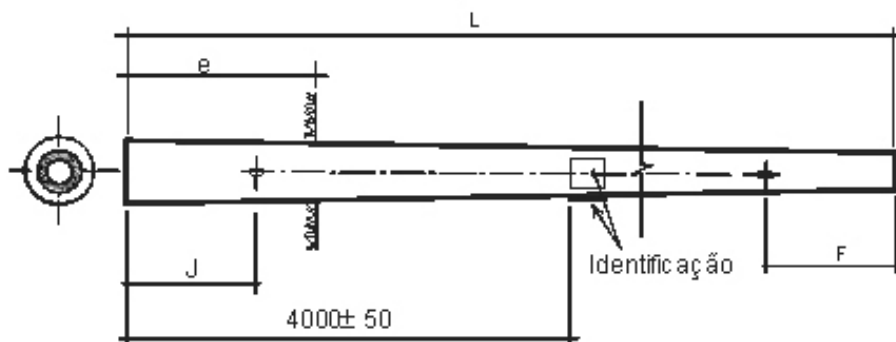

resistência nominal. Admite-se uma reformatão residual de, no máximo, 5% do comprimento nominal, quando a tração for aplicada na direção de menor resistência, e 3,5% do comprimento nominal para as demais situações.

Resistência à Ruptura

Observar os limites de resistência à ruptura, que não devem ser inferiores a dois (duas) vezes a resistência nominal.

Armadura

Qualquer parte da armadura longitudinal ou transversal deve estar recoberta com espessura mínima de 15 mm.

Absorção de água

Não deve exceder a 6,0% para a média das amostras, e 7,5% para o corpo-de-prova.

IDENTIFICAÇÃO

A identificação feita diretamente no concreto deve ser gravada em baixo relevo, com profundidade entre 2 mm e 5 mm, e seguir os padrões normalizados, indicando:

Traço de referência da base (distância);
Indicação do centro de gravidade;
Data de fabricação;
Comprimento nominal em metros;
Resistência nominal;
Nome ou marca comercial do fabricante;

Número de série de fabricação (quando solicitado pela concessionária).

Para a identificação por meio de placa metálica deve existir além da placa, um traço de referência da base, visível e indelével.

NORMAS TÉCNICAS ABNT

NBR 6124:1998 - Determinação da elasticidade, carga de ruptura, absorção de água e espessura de cobrimento em postes e cruzetas de concreto armado.

NBR 8451:1998 - Postes de concreto armado para redes de distribuição de energia elétrica - Especificação

NBR 8452:1998 - Postes de concreto armado para redes de distribuição de energia elétrica - Padronização

NBR 8453:1984 - Cruzeta de concreto armado para redes de

distribuição de energia elétrica.
NBR 8454:1984 - Cruzeta de concreto armado para redes de distribuição de energia elétrica - Dimensões

PUBLICAÇÕES IMPORTANTES

Normas Técnicas ABNT;
Normas Técnicas Concessionárias de Energia Elétrica;
Manual de Procedimentos Sinprocim;
Catálogo e Boletim dos Fabricantes.

Tubos de CONCRETO



DESCRIÇÃO: Elementos cilíndricos de concreto, armados ou não, para a condução de esgotos sanitários ou águas pluviais.

COMPOSIÇÃO

Para o esgoto sanitário o concreto deve ter uma porcentagem mínima de argamassa, com consumo mínimo de cimento de 350 kg/m³ de concreto, com relação água cimento de 0,45 no máximo.

Cimento

Com teor de aluminato tricálcico (C3A) menor ou igual a 8%.

Agregados

De origem natural ou resultantes do britamento de rochas. O diâmetro máximo deve ser menor ou igual a um terço da espessura da parede do tubo.

Água límpida, isenta de teores prejudiciais de sais, óleos, ácidos,

álcalis e substâncias orgânicas

PRINCIPAIS REQUISITOS

Acabamento

As superfícies interna e externa dos tubos devem ser lisas, não apresentando defeitos que sejam prejudiciais à qualidade do tubo (resistência, impermeabilidade e durabilidade). Não são permitidos retoques com cimento ou outros materiais, visando esconder defeitos, após o início da pega do cimento utilizado.

Absorção

Menor ou igual a 6% (esgoto sanitário)

Menor ou igual a 8% (águas pluviais)

NORMAS TÉCNICAS ABNT

NBR9796 - Tubo de concreto - Verificação da permeabilidade

NBR15319 - Tubos de concreto, de seção circular, para cravação - Requisitos e métodos de ensaio

NBR8890 - Tubo de concreto de seção circular para águas pluviais e esgotos sanitários - Requisitos e métodos de ensaios

NBR6583 - Tubo de concreto simples - Determinação da resistência à compressão diametral

PUBLICAÇÕES IMPORTANTES

Normas Técnicas ABNT; Catálogo e Boletim dos Fabricantes.

RESISTÊNCIA À COMPRESSÃO DIAMETRAL

TABELA 1 - TUBOS SIMPLES

DIÂMETRO NOMINAL (DN)	AGUÁS PLUVIAIS		ESGOTO SANITÁRIO
	CARGA MÍNIMA DE RUPTURA (KN/m)		CARGA MÍNIMA DE RUPTURA (KN/m)
	CLASSE PS1	CLASSE PS2	CLASSE ES
200 a 600	16,0 a 24,0	24,0 a 36,0	36,0 a 54,0
CARGA DIAMETRAL DE RUPTURA (KN/m)	40	60	90

TABELA 2 - TUBOS ARMADOS

AGUAS PLUVIAIS								ESGOTO SANITÁRIO				
DIÂMETRO NOMINAL (DN)	CARGA MÍNIMA DE TRINCA (KN/m)				CARGA MÍNIMA DE RUPTURA (KN/m)				CARGA MÍNIMA DE TRINCA (KN/m)		CARGA MÍNIMA DE RUPTURA (KN/m)	
	CLASSE	CLASSE	CLASSE	CLASSE	CLASSE	CLASSE	CLASSE	CLASSE	CLASSE	CLASSE	CLASSE	CLASSE
	PA-1	PA-2	PA-3	PA-4	PA-1	PA-2	PA-3	PA-4	EA-2	EA-3	E-A2	E-A3
300 a 2000	12,0 a 80,0	18,0 a 120,0	27,0 a 180,0	36,0 a 240,0	18,0 a 120,0	27,0 a 180,0	41,0 a 270,0	54,0 a 360,0	18,0 a 120,0	27,0 a 180,0	27,0 a 180,0	27,0 a 180,0
CARGA DIAMETRAL DE FISSURA/ RUPTURA (KN/m)	40	60	90	120	60	90	136	180	60	90	90	136

TABELA 3 - ESGOTO SANITÁRIO

	SIMPLES	ARMADO
DIÂMETRO NOMINAL	200 a 600	300 a 2000
COMPRIMENTO ÚTIL	MÍNIMO DE 2000	MÍNIMO DE 2000
ESPESSURA	ESPECIFICADO PELO FABRICANTE	ESPECIFICADO PELO FABRICANTE
DIÂMETRO		

TABELA 4 - ÁGUAS PLUVIAIS

	SIMPLES	ARMADO
DIÂMETRO NOMINAL	200 a 600	300 a 2000
COMPRIMENTO ÚTIL (a)	MÍNIMO DE 1000	MÍNIMO DE 1000
ESPESSURA MÍNIMA (b)	30 a 66	46 a 180
COMPRIMENTO MÍNIMO DA BOLSA (c)	60 a 76	60 a 100
COBRIMENTO MÍNIMO DA ARMADURA	-	16 a 30



PRÊMIO

Qualidade

Sinaprocim Sinprocim

O Oscar da Construção

O **Prêmio Qualidade Sinaprocim/Sinprocim** é a maior distinção concedida às empresas do segmento da construção civil e seus fornecedores de insumos. O seu objetivo é reconhecer e divulgar o trabalho e a dedicação das empresas associadas de produtos de cimento, fornecedores de insumos, revendedores e construtores, na melhoria de seus sistemas de qualidade e produtividade. O **Prêmio Qualidade** consagra-se como referência para toda a cadeia da construção civil nestes dez anos de reconhecimento do trabalho em um dos segmentos mais importantes da economia brasileira.

Mais informações sobre o
Prêmio Qualidade no site:
<http://www.sinaprocim.org.br>



Sinaprocim - Sindicato Nacional da Indústria de Produtos de Cimento
Sinprocim - Sindicato da Indústria de Produtos de Cimento do Estado de São Paulo

Av. Paulista, 1313 - 10º andar - Conj. 1070
01311-923 - São Paulo - SP
Tel: (11) 3149-4040 - Fax: (11) 3149-4049
e-mail: sinaprocim@sinaprocim.org.br
Site: www.sinaprocim.org.br

